

Mehrwertausstattung

Organisiert bis ins Detail – Edition 2023



live. love. cook.

schüller.

Live. Love. Cook.

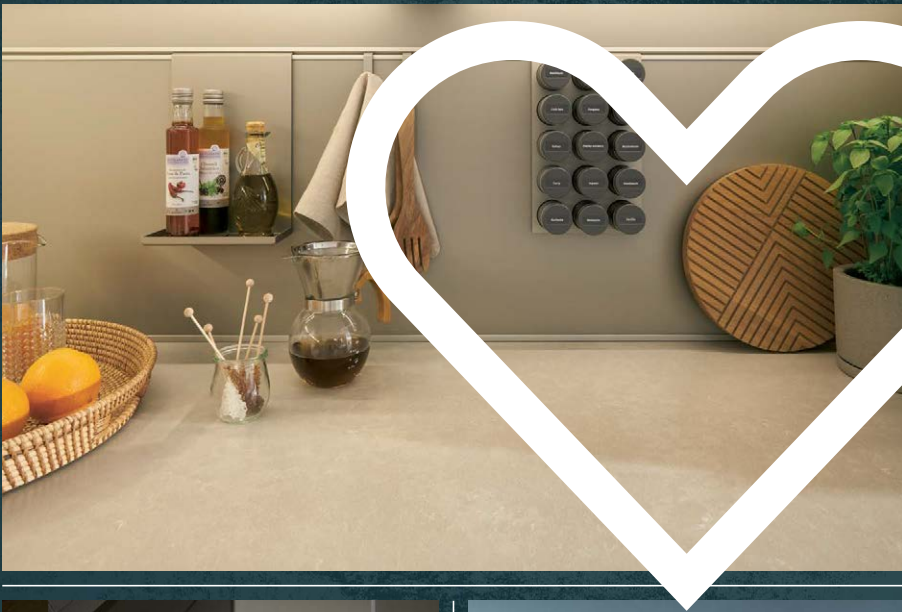

04 Schub-/Zug

Perfekte Einsätze und Lösungen
– sowohl für Schübe als auch Auszüge.

16 Country Style

Mehrwertausstattung passend zu Ihrer Country Style Küche.

18 Flex-Boxen

Flexibel Ordnung schaffen mit den praktischen Flex-Boxen aus Eiche natur.

24 Paneelsystem

Die Nische perfekt organisiert mit der Zubehöervielfalt des Paneelsystems.

30 Orga Wall

Cleveres Zubehör für viel Flexibilität bei der individuellen Gestaltung.

34 Frame Rack

Praktische Ausstattungsmöglichkeiten sorgen
für Ordnung und freie Arbeitsflächen.

36 Wangenborde

Stauraum schaffen und interessante gestalterische Akzente
in die Küche oder den Wohnraum bringen.

42 Technik

Stimmungsvolle Beleuchtung durch die zeitlos elegante Pendelleuchte.

44 Mehr als Küche

Wenn die Küche in den Wohnraum übergeht.

Schub- / Zub- Ausstattung



Besondere Elemente der Innenausstattung machen die Küche perfekt: je nach individuellen Ansprüchen wird dank verschiedener Besteck- oder Funktionseinsätze, beispielsweise für Messer oder Gewürze, der Raum zu einer Profi-Kochwerkstatt. Auch für besondere Stauraumbedürfnisse in den unteren Auszügen bieten wir eine Lösung: die Einsätze aus eleganter Eiche natur lassen sich flexibel an Porzellan, Kochutensilien oder Vorräte anpassen – so sind sämtliche Küchenhelfer perfekt organisiert.

Schubkasten-Ausstattung

Besteckeinsatz
Korpustiefe 46 / 56 cm

Beschreibung

Breite cm Artikel

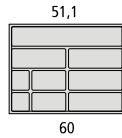

**Besteckeinsatz
für niedrige Schubkastenzarge**
Korpus: T. 46 cm
Kunststoff carbongrau

- 60 Z B N 60 46 CG
- 80 Z B N 80 46 CG
- 90 Z B N 90 46 CG
- 100 Z B N 100 46 CG
- 120 Z B N 120 46 CG

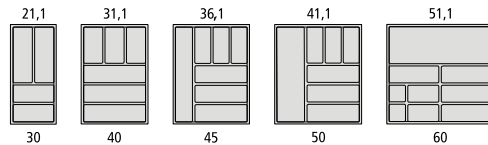
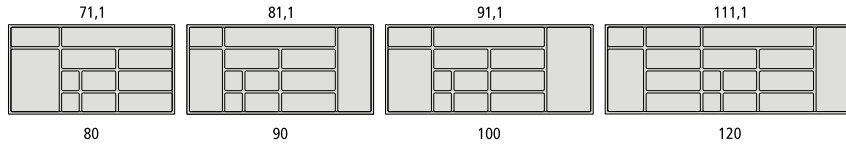

**Besteckeinsatz
für niedrige Schubkastenzarge**
Korpus: T. 56 cm
Kunststoff carbongrau

- 30 Z B N 30 56 CG
- 40 Z B N 40 56 CG
- 45 Z B N 45 56 CG
- 50 Z B N 50 56 CG
- 60 Z B N 60 56 CG
- 80 Z B N 80 56 CG
- 90 Z B N 90 56 CG
- 100 Z B N 100 56 CG
- 120 Z B N 120 56 CG

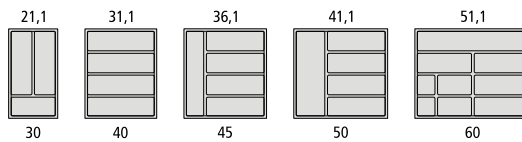
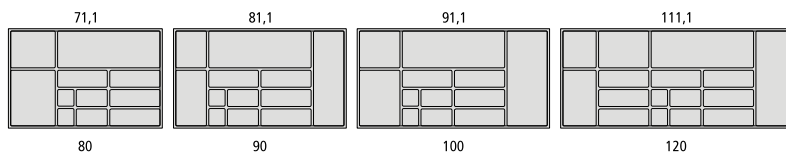

Besteckeinsatz
Korpus: T. 46 cm
Kunststoff carbongrau

- 30 Z B 30 46 CG
- 40 Z B 40 46 CG
- 45 Z B 45 46 CG
- 50 Z B 50 46 CG
- 60 Z B 60 46 CG
- 80 Z B 80 46 CG
- 90 Z B 90 46 CG
- 100 Z B 100 46 CG

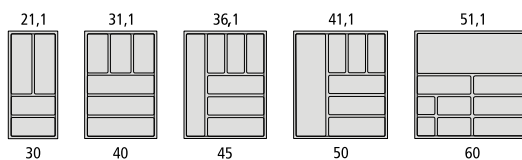
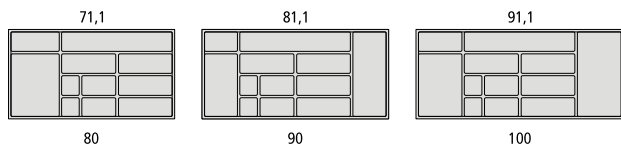

Besteckeinsatz
Korpus: T. 56 cm
Kunststoff carbongrau

- 30 Z B 30 56 CG
- 40 Z B 40 56 CG
- 45 Z B 45 56 CG
- 50 Z B 50 56 CG
- 60 Z B 60 56 CG
- 80 Z B 80 56 CG
- 90 Z B 90 56 CG
- 100 Z B 100 56 CG
- 120 Z B 120 56 CG

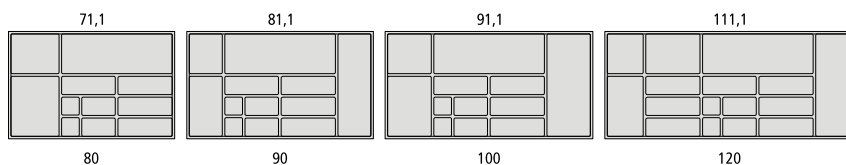

Schubkasten-Ausstattung

Besteckeinsatz
Korpustiefe 56 / 66 cm

Beschreibung

Breite cm

Artikel



Besteckeinsatz
Korpus: T. 66 cm
Kunststoff carbongrau

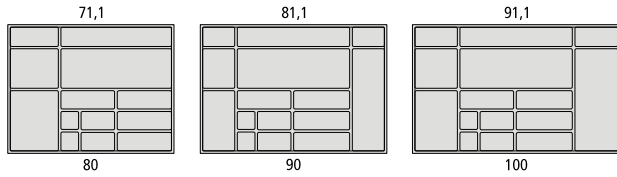
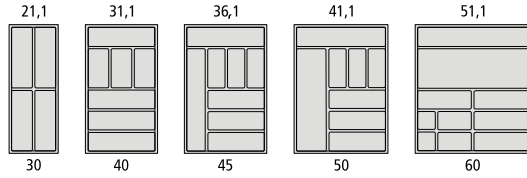

- 30 Z B 30 66 CG
- 40 Z B 40 66 CG
- 45 Z B 45 66 CG
- 50 Z B 50 66 CG
- 60 Z B 60 66 CG
- 80 Z B 80 66 CG
- 90 Z B 90 66 CG
- 100 Z B 100 66 CG



Gewürzdoseneinsatz ohne Gewürzdosen
Korpus: T. 56 cm
Kunststoff carbongrau
für Gewürzdosen
max. Länge 15,4 cm

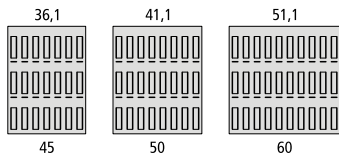

- 45 Z GD 45 56 CG
- 50 Z GD 50 56 CG
- 60 Z GD 60 56 CG



Varia-Orgaset T
Kunststoff transluzent rauchgrau
Korpus: T. 56 cm
Schaleneinsätze mit Querteiler

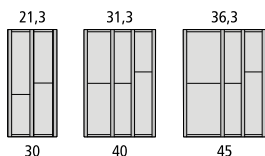

- 30 Z B 30 56 TR
- 40 Z B 40 56 TR
- 45 Z B 45 56 TR





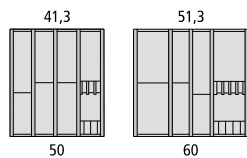



Varia-Orgaset T
Kunststoff transluzent rauchgrau
Korpus: T. 56 cm
Schaleneinsätze mit Querteiler
mit Messereinsatz



- 50 Z B 50 56 TR
- 60 Z B 60 56 TR
- 80 Z B 80 56 TR
- 90 Z B 90 56 TR
- 100 Z B 100 56 TR
- 120 Z B 120 56 TR

Schubkasten-Ausstattung

Korpustiefe 56 / 66 cm	Beschreibung	Breite cm	Artikel
	<p>Unterteilungsrahmen für Schubkasten, längs einsetzbar Korpus: T. 56 cm BxHxT: 10x5x47,2 cm Metallrahmen, carbongrau 1 verstellbare Zwischenwand, Kunststoff carbongrau</p> <p>Planung: Für individuelle Planung der Schubkasten-Einteilung.</p>	10	Z URS 10 CG
	<p>Unterteilungsrahmen für Schubkasten, längs einsetzbar Korpus: T. 56 cm BxHxT: 20x5x47,2 cm Metallrahmen, carbongrau 1 verstellbare Zwischenwand, Kunststoff carbongrau</p> <p>Planung: Für individuelle Planung der Schubkasten-Einteilung.</p>	20	Z URS 20 CG
	<p>Schubkasten-Funktionseinsatz Kunstst. schwarz, Breite 27,7 cm Korpus: T. 56 cm BxHxT: 27,7x5x47,2 cm Kunststoffrahmen mit fester Unterteilung</p> <p>Planung: Für individuelle Planung der Schubkasten-Einteilung. Passend für Schubkästen ab Korpusbreite 40 cm.</p>	27,7	Z FU 28 SZ
	<p>Schubkasten-Funktionseinsatz Kunstst. schwarz, Breite 17,7 cm Korpus: T. 56 cm BxHxT: 17,7x5x47,2 cm Kunststoffrahmen mit fester Unterteilung</p> <p>Planung: Für individuelle Planung der Schubkasten-Einteilung. Passend für Schubkästen ab Korpusbreite 30 cm.</p>	17,7	Z FU 18 SZ
 <p>Abb. = L</p>	<p>Schubkasten-Allesschneider elektrisch, silberfarben Montage bauseits in einen Standard-Schubkasten Einbaumaß: BxHxT: 34,2x7,5x37 cm 0,75 m Netzanschlusskabel, Euro-Flachstecker</p> <p>Planung: Für C1/C2/C5 mit Schrankbreite 45, 50 und 60 cm. Bei Schrankbreite 60 cm ist die Arbeitsplattenstärke 1,6 cm nicht möglich. Einbau nur in Korpustiefe 56 cm möglich. Bei nachträglichem Einbau ist die vordere Traverse zu entfernen. Brotzuführung links/rechts = Anschlag L/R</p> <p>Nicht lieferbar für UK.</p>		Z SAE
 <p>Abb. = L</p>	<p>Schubkasten-Allesschneider elektrisch, silberfarben Montage bauseits in einen Standard-Schubkasten Einbaumaß: BxHxT: 39x7,5x37 cm 0,75 m Netzanschlusskabel Euro-Flachstecker</p> <p>Planung: Für X1/X2/X5 mit Schrankbreite 50 und 60 cm. Einbau nur für Arbeitsplattenstärke bis 4 cm und Korpustiefe 56 cm möglich. Brotzuführung links/rechts = Anschlag L/R</p> <p>Nicht lieferbar für UK.</p>		XZ SAE

Schubkasten-Ausstattung

Eiche natur
Korpustiefe 56 cm

Beschreibung

Breite cm

Artikel



Porzellan-Vorratsschalen-Set
Höhe 6 cm, 4 Stück
Korpus: T. 56 cm
4 kleine Schalen mit
Deckel in Eiche natur
1 Aufnahmerahmen, Eiche natur
Planung: Passend auch für Schubkästen.



11,4 Z V 11 6 E1

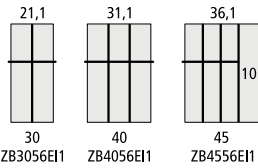

Besteckeinsatz, Eiche natur
Korpus: T. 56 cm
Planung: Für individuelle Planung kann das „Zubehör – Besteckeinsatz“ (Seite 10) auf die mit Zahlen 10/15/20 gekennzeichneten Felder positioniert werden.



30 Z B 30 56 E1
40 Z B 40 56 E1
45 Z B 45 56 E1
50 Z B 50 56 E1
60 Z B 60 56 E1
80 Z B 80 56 E1
90 Z B 90 56 E1
100 Z B 100 56 E1
120 Z B 120 56 E1

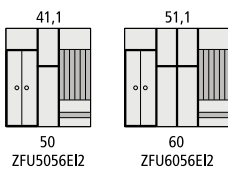
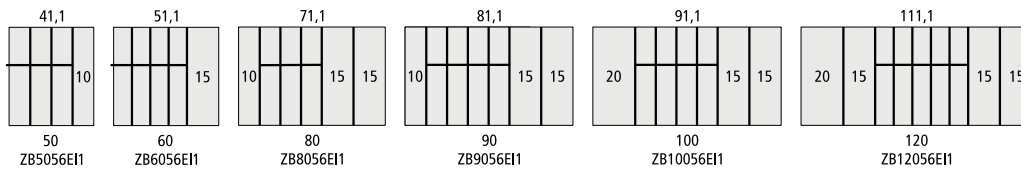

Schubkasten-Funktionseinsatz
Eiche natur
Korpus: T. 56 cm
1 Besteckeinsatz
1 Messerblockeinsatz
1 Folienabrollereinsatz

50 Z FU 50 56 E12
60 Z FU 60 56 E12

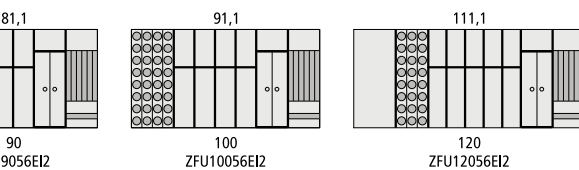

Schubkasten-Funktionseinsatz
Eiche natur
Korpus: T. 56 cm
1 Besteckeinsatz
1 Messerblockeinsatz
1 Folienabrollereinsatz
Gewürzdosen, ø 5 cm



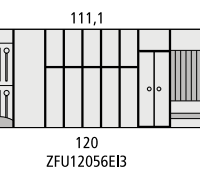
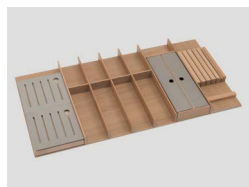







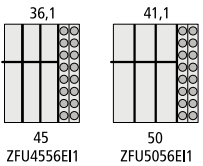

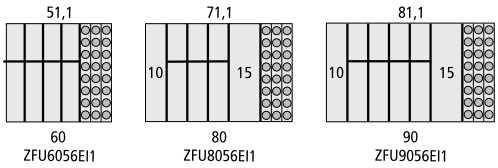
80 Z FU 80 56 E12
90 Z FU 90 56 E12
100 Z FU 100 56 E12
120 Z FU 120 56 E12

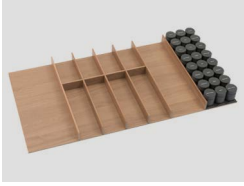
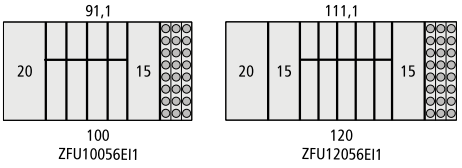

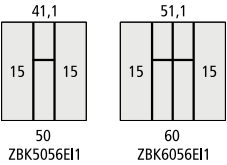
Schubkasten-Funktionseinsatz
Eiche natur
Korpus: T. 56 cm
1 Besteckeinsatz
2 Abstellroste
1 Schneidbrett, Ahorn
1 Messerblockeinsatz
1 Folienabrollereinsatz

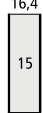
100 Z FU 100 56 E13
120 Z FU 120 56 E13

Schubkasten-Ausstattung

Eiche natur Korpustiefe 56 cm		Beschreibung	Breite cm	Artikel
		Schubkasten-Funktionseinsatz Eiche natur Korpus: T. 56 cm 1 Besteckeinsatz 16 Gewürzdosen, ø 5 cm	45 50	Z FU 45 56 EI1 Z FU 50 56 EI1
		Schubkasten-Funktionseinsatz Eiche natur Korpus: T. 56 cm 1 Besteckeinsatz 24 Gewürzdosen, ø 5 cm Planung: Für individuelle Planung kann das „Zubehör – Besteckeinsatz“ (Seite 10) auf die mit Zahlen 10/15/20 gekennzeichneten Felder positioniert werden.	 60 80 90	Z FU 60 56 EI1 Z FU 80 56 EI1 Z FU 90 56 EI1
		Schubkasten-Funktionseinsatz Eiche natur Korpus: T. 56 cm 1 Besteckeinsatz 24 Gewürzdosen, ø 5 cm Planung: Für individuelle Planung kann das „Zubehör – Besteckeinsatz“ (Seite 10) auf die mit Zahlen 10/15/20 gekennzeichneten Felder positioniert werden.	 100 120	Z FU 100 56 EI1 Z FU 120 56 EI1
		Besteck-/Kochutensilieneinsatz Eiche natur Korpus: T. 56 cm Planung: Für individuelle Planung kann das „Zubehör – Besteckeinsatz“ (Seite 10) auf die mit Zahlen 10/15/20 gekennzeichneten Felder positioniert werden.	 50 60	Z BK 50 56 EI1 Z BK 60 56 EI1
		U-Schaleneinsatz Eiche natur, Breite 16,4 cm Korpus: T. 56 cm LxBxH: 47,2x16,4x5,3 cm Planung: Passend für Schubkästen ab Korpusbreite 30 cm. Der Gewürzdoseneinsatz ZGD15CG, der Folienabrollereinsatz ZFRE15EI und der Messerblockeinsatz ZMBE15EI kann in den U-Schaleneinsatz positioniert werden.	 16,4	Z USE 15 EI
		Flaschenablage, Eiche natur für 30 cm breiten Vorrats-Auszug-Unterschrank Ablage für 3 Flaschen, ø 6-8,8 cm, max. Länge 37,5 cm Planung: Passend nur für Korpusbreite 30 cm. Die Ablage kann auch in den obersten Innenschubkasten der Vorrats-Auszug Unterschranke gelegt werden.	 30	Z FA 3 EI

Schubkasten-Ausstattung

Eiche natur
Korpustiefe 66 cm

Beschreibung

Breite cm

Artikel



Tiefenausgleich-Besteckeinsatz
Eiche natur, Tiefe 10 cm
für Korpustiefe 66 cm

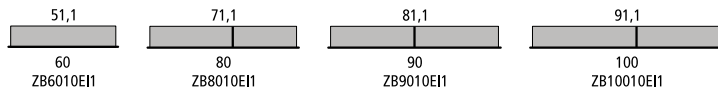
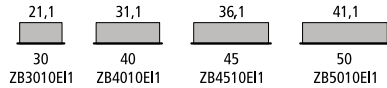

- 30 Z B 30 10 E1
- 40 Z B 40 10 E1
- 45 Z B 45 10 E1
- 50 Z B 50 10 E1
- 60 Z B 60 10 E1
- 80 Z B 80 10 E1
- 90 Z B 90 10 E1
- 100 Z B 100 10 E1

Zubehör – Besteckeinsatz
Korpustiefe 56 cm

Beschreibung

Breite cm

Artikel



16 Gewürzdosen, ø 5 cm carbongrau, Breite 10 cm
Korpus: T. 56 cm
ohne Gewürze
mit Gewürzdosenbeschriftung
mit Gewürzdosenauflage
Planung: Wird auf einem freien Feld (10) positioniert.



10 Z GD 10 CG



24 Gewürzdosen, ø 5 cm carbongrau, Breite 15 cm
Korpus: T. 56 cm
ohne Gewürze
mit Gewürzdosenbeschriftung
mit Gewürzdosenauflage
Planung: Wird auf einem freien Feld (15) positioniert. Kann auch mit dem U-Schaleneinsatz kombiniert werden.



15 Z GD 15 CG



32 Gewürzdosen, ø 5 cm carbongrau, Breite 20 cm
Korpus: T. 56 cm
ohne Gewürze
mit Gewürzdosenbeschriftung
mit Gewürzdosenauflage
Planung: Wird auf einem freien Feld (20) positioniert.



20 Z GD 20 CG



Folienabrollereinsatz
Eiche natur, Breite 15 cm
Korpus: T. 56 cm
für 2 Rollen
mit Aluabdeckung
Planung: Wird auf einem freien Feld (15) positioniert. Kann auch mit dem U-Schaleneinsatz kombiniert werden.



15 Z FRE 15 EI



Messerblockeinsatz
Eiche natur, Breite 15 cm
Korpus: T. 56 cm
ohne Messer
Planung: Wird auf einem freien Feld (15) positioniert. Kann auch mit dem U-Schaleneinsatz kombiniert werden.



15 Z MBE 15 EI









Abstellrost und Schneidbrett
Ahorn, Breite 20 cm
Korpus: T. 56 cm
2 Abstellroste, Edelstahl
1 Schneidbrett, Ahorn
Planung: Wird auf einem freien Feld (20) positioniert.

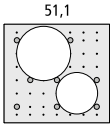
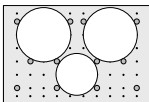
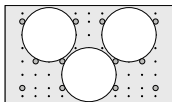
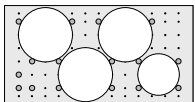
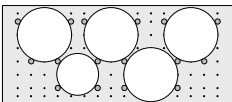

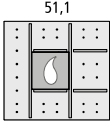
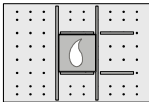
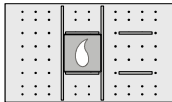
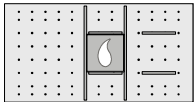
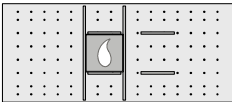
20 Z ARSB 20 AH

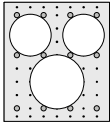
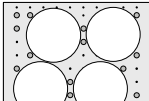
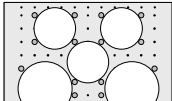
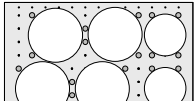

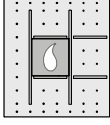
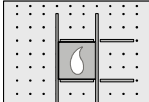
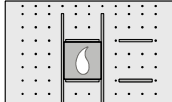
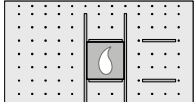





Auszug-Ausstattung

Eiche natur Korpustiefe 56 / 66 cm	Beschreibung	Breite cm	Artikel
  <p>51,1</p> <p>60 ZLRS6056EI</p>  <p>71,1</p> <p>80 ZLRS8056EI</p>  <p>81,1</p> <p>90 ZLRS9056EI</p>  <p>91,1</p> <p>100 ZLRS10056EI</p>  <p>111,1</p> <p>120 ZLRS12056EI</p>	<p>Lochplatte mit Rundstäben Eiche natur Korpus: T. 56 cm 1 Satz Rundstäbe ohne Teller</p> <p>Planung: Anzahl Rundstäbe ZLRS6056EI = 8 Stück ZLRS8056EI = 12 Stück ZLRS9056EI = 12 Stück ZLRS10056EI = 16 Stück ZLRS12056EI = 16 Stück</p>	<p>60 80 90 100 120</p>	<p>Z LRS 60 56 EI Z LRS 80 56 EI Z LRS 90 56 EI Z LRS 100 56 EI Z LRS 120 56 EI</p>
  <p>51,1</p> <p>60 ZLTS6056EI</p>  <p>71,1</p> <p>80 ZLTS8056EI</p>  <p>81,1</p> <p>90 ZLTS9056EI</p>  <p>91,1</p> <p>100 ZLTS10056EI</p>  <p>111,1</p> <p>120 ZLTS12056EI</p>	<p>Lochplatte mit Trennstege-Set Eiche natur Korpus: T. 56 cm 1 Lochplatte 2 lange Trennstege 4 kurze Trennstege 1 Tropfschale, Edelstahl</p>	<p>60 80 90 100 120</p>	<p>Z LTS 60 56 EI Z LTS 80 56 EI Z LTS 90 56 EI Z LTS 100 56 EI Z LTS 120 56 EI</p>
  <p>51,1</p> <p>60 ZLRS6066EI</p>  <p>71,1</p> <p>80 ZLRS8066EI</p>  <p>81,1</p> <p>90 ZLRS9066EI</p>  <p>91,1</p> <p>100 ZLRS10066EI</p>	<p>Lochplatte mit Rundstäben Eiche natur Korpus: T. 66 cm 1 Satz Rundstäbe ohne Teller</p> <p>Planung: Anzahl Rundstäbe ZLRS6066EI = 12 Stück ZLRS8066EI = 16 Stück ZLRS9066EI = 16 Stück ZLRS10066EI = 20 Stück</p>	<p>60 80 90 100</p>	<p>Z LRS 60 66 EI Z LRS 80 66 EI Z LRS 90 66 EI Z LRS 100 66 EI</p>
  <p>51,1</p> <p>60 ZLTS6066EI</p>  <p>71,1</p> <p>80 ZLTS8066EI</p>  <p>81,1</p> <p>90 ZLTS9066EI</p>  <p>91,1</p> <p>100 ZLTS10066EI</p>	<p>Lochplatte mit Trennstege-Set Eiche natur Korpus: T. 66 cm 1 Lochplatte 2 lange Trennstege 4 kurze Trennstege 1 Tropfschale, Edelstahl</p>	<p>60 80 90 100</p>	<p>Z LTS 60 66 EI Z LTS 80 66 EI Z LTS 90 66 EI Z LTS 100 66 EI</p>

Auszug-Ausstattung

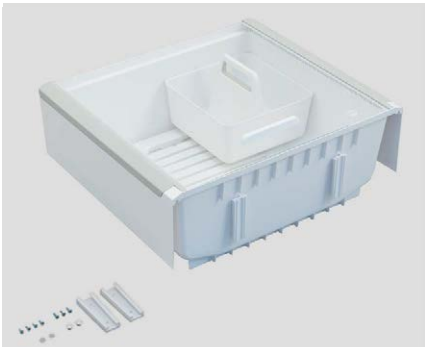
Eiche natur Korpustiefe 56 / 66 cm	Beschreibung	Breite cm	Artikel
 <p>11,4</p>	<p>Porzellan-Vorratsschalen-Set Höhe 17,2 cm, 4 Stück Korpus: T. 56 cm 4 große Schalen mit Deckel in Eiche natur 1 Aufnahmerahmen, Eiche natur</p>	11,4	Z V 11 17 EI
 <p>11,4</p>	<p>Porzellan-Vorratsschalen-Set Höhe 12,5 cm, 4 Stück Korpus: T. 56 cm 4 mittlere Schalen mit Deckel in Eiche natur 1 Aufnahmerahmen, Eiche natur</p>	11,4	Z V 11 12 EI
 <p>56</p> <p>60</p>	<p>Holztablett Eiche, Boden mit Antirutschoberfläche, weiß LxBxH: 56x30x5,5 cm einhängbar in 60 cm breite Auszüge</p>	60	Z TAB 60 EI
 <p>28</p>	<p>Brottopf, Keramik weiß Abdeckung Multiplexholz, Eiche LxBxH: 45x28x17,4 cm ab Korpusbreite 40 cm</p>	28	Z BTK 28 45
Korpustiefe 35 / 46 / 56 / 66 cm	Beschreibung	Breite cm	Artikel
	<p>Querteiler-Set für Auszug Korpus: T. 46/56/66 cm 4 Querteiler achatgrau</p>	30	Z QT 30 AG
	<p>Quer-, Längsteiler-Set für Auszug Korpus: T. 35/46/56/66 cm 2 Querteiler achatgrau 4 Längsteiler achatgrau</p> <p>Planung: Für IZBKD..56RE, IZBKD..56GL, IZBKD..56BC nicht passend.</p>	40 45 50 60	Z QT 40 AG Z QT 45 AG Z QT 50 AG Z QT 60 AG
	<p>Quer-, Längsteiler-Set für Auszug Korpus: T. 35/46/56/66 cm 2 Querteiler achatgrau 6 Längsteiler achatgrau</p>	80 90 100 120	Z QT 80 AG Z QT 90 AG Z QT 100 AG Z QT 120 AG

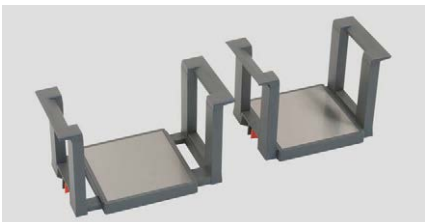
Auszug-Ausstattung

Korpustiefe 46 / 56 / 66 cm	Beschreibung	Breite cm	Artikel
	<p>Topfdeckelhalter achatgrau </p> <p>Planung: Montage an den Zargen des Zugbaukastens. Abstand zur Front kann variiert werden. Deckel hintereinander stapelbar, auch für große Topfdeckel mit \varnothing 30 cm möglich. Für Auszüge ab Fronthöhe 38,6 cm planbar.</p>	60 80 90 100 120	Z TH 60 AG Z TH 80 AG Z TH 90 AG Z TH 100 AG Z TH 120 AG
 <div style="display: flex; align-items: center; margin-left: 20px;"> <div style="border: 1px solid black; width: 15px; height: 15px; margin-right: 5px;"></div> 22 </div>	<p>Unterteilungsrahmen für Auszug längs und quer einsetzbar</p> <p>Korpus: T. 46/56/66 cm BxHxT: 22x11x37 cm Metallrahmen, carbongrau, einseitig magnetisch 1 verstellbare Zwischenwand, Kunststoff carbongrau</p>	22	Z URZ 22 CG
 <div style="display: flex; align-items: center; margin-left: 20px;"> <div style="border: 1px solid black; width: 15px; height: 15px; margin-right: 5px;"></div> 24 </div>	<p>Unterteilungsrahmen für Auszug längs und quer einsetzbar</p> <p>Korpus: T. 46/56/66 cm BxHxT: 24x11x27 cm Metallrahmen, carbongrau, einseitig magnetisch 1 verstellbare Zwischenwand, Kunststoff carbongrau</p>	24	Z URZ 24 CG
	<p>Pantry-Box zur Aufbewahrung von Obst und Gemüse </p> <p>Korpus: T. 56 cm Kunststoffbox, weiß in Zugbaukasten 60 cm einhängbar mit Glas-Schiebeabdeckung Außenmaß HxBxT: 23,2x56x49,1 cm Innenmaß HxBxT: 20,5x50,7x46 cm 1 Kunststoffrost, herausnehmbar 1 Kunststoffeinsatz mit Griff, herausnehmbar BxHxT: 24,2x12x24,2 cm Höhe mit Griff: 18,1 cm</p> <p>Planung: Für Auszüge ab Fronthöhe 32,1 cm planbar, nicht für Innenauszüge möglich.</p>	60	Z PB 60 56
	<p>Tellerhalter-Set 2 Tellerhalter anthrazitfarben</p> <p>stufenlose Größeneinstellung für Tellerdurchmesser 18-32 cm L: 25-40 cm, B: 17 cm, H: 17 cm</p>		Z TH
	<p>Ausstattungs-Set H. 21,2 cm für Kochutensilien für 30 cm breiten Vorrats-Auszug-Unterschrank </p> <p>2 Boxen 1 L, 2 Boxen 2 L 2 Deckel passend für Boxen 1 L und 2 L 1 Box 2,1 L, 2 Trennteiler klein 1 Einlegematte</p> <p>Planung: Abmessungen der Boxen (HxBxT) Box 1 L (9,5x11,5x15 cm) / Box 2 L (19,5x11,5x15 cm) Box 2,1 L (9,5x11,5x30 cm) mit Deckel +1,7 cm in der Höhe.</p>	30	Z AS KU

Schub-/Zug-Ausstattung

Korpustiefe 35 / 46 / 56 / 66 cm

Beschreibung

Breite cm

Artikel



Einlegematte für Schubkästen und Auszüge
für Korpustiefe 35 cm
Kunststoff carbongrau

21,1	Z EM 30 35 CG
31,1	Z EM 40 35 CG
36,1	Z EM 45 35 CG
41,1	Z EM 50 35 CG
51,1	Z EM 60 35 CG
71,1	Z EM 80 35 CG
81,1	Z EM 90 35 CG
91,1	Z EM 100 35 CG
111,1	Z EM 120 35 CG

Einlegematte für Innen-/ Schubkästen und Innen-/Auszüge
für Korpustiefe 46 cm
Kunststoff carbongrau

21,1	Z EM 30 46 CG
31,1	Z EM 40 46 CG
36,1	Z EM 45 46 CG
41,1	Z EM 50 46 CG
51,1	Z EM 60 46 CG
71,1	Z EM 80 46 CG
81,1	Z EM 90 46 CG
91,1	Z EM 100 46 CG
111,1	Z EM 120 46 CG

Einlegematte für Innen-/ Schubkästen und Innen-/Auszüge
für Korpustiefe 56 cm
Kunststoff carbongrau

21,1	Z EM 30 56 CG
31,1	Z EM 40 56 CG
36,1	Z EM 45 56 CG
41,1	Z EM 50 56 CG
51,1	Z EM 60 56 CG
71,1	Z EM 80 56 CG
81,1	Z EM 90 56 CG
91,1	Z EM 100 56 CG
111,1	Z EM 120 56 CG

Einlegematte für Innen-/ Schubkästen und Auszüge
für Korpustiefe 66 cm
Kunststoff carbongrau

21,1	Z EM 30 66 CG
31,1	Z EM 40 66 CG
36,1	Z EM 45 66 CG
41,1	Z EM 50 66 CG
51,1	Z EM 60 66 CG
71,1	Z EM 80 66 CG
81,1	Z EM 90 66 CG
91,1	Z EM 100 66 CG



Einlegematte für Innenschubkästen und Innenauszüge mit Distanzleiste
für Korpustiefe 56 cm
Kunststoff carbongrau

38,6	Z EM D 50 56 CG
48,6	Z EM D 60 56 CG

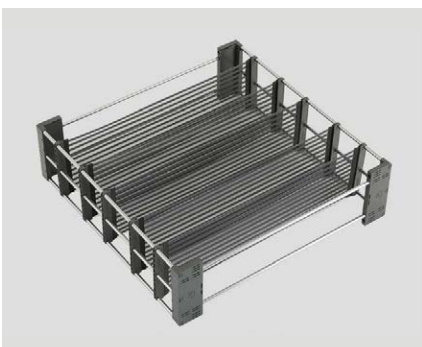

SpaceFlexx – flexibles Ordnungssystem für Vorratsdosen
Korpus: T. 56 cm
BxHxT: 47,2x13x47,2 cm
in Auszug ab 60 cm einsetzbar
stabiler Rahmen in anthrazit/chrom
mit frei verstellbaren Trennbändern
aus flexiblem Gewebe in anthrazit,
Trennbänder nestex Inside
bei 30 Grad waschbar

Planung: Für Auszüge in Korpustiefe 56 cm und ab Breite 60 cm einsetzbar.

60	Z SF 60 56
----	------------

	Beschreibung	Breite cm	Artikel
	<p>Feuchteschutzboden Metall für Spülen-Unterschrank Korpus: T. 56 cm Leichtmetallplatte, seitlich und hinten aufgekantet, vorne abgewinkelt, zur Abdeckung der Bodenkante</p> <p>Feuchteschutzboden Metall für 2-türigen Spülen-Unterschrank Korpus: T. 56 cm Planung: Montage bauseits. Bauseits keine Breiten- oder Tiefenkürzungen möglich.</p>	<p>30 40 45 50 60</p> <p>80 90 100 120</p>	<p>Z FB 30 Z FB 40 Z FB 45 Z FB 50 Z FB 60</p> <p>Z FB 80 Z FB 90 Z FB 100 Z FB 120</p>
	<p>Handtuchhalter-Knopf rund, versenkbar, 4 Stück Knopf ø 1,95 cm, H. 2 cm, Kunststoff Edelstahlfarben Steht 0,7 cm vor im ausgefahrenen Zustand und ist durch Drehen des Knopfes versenkbar Bohrdurchmesser ø 1,2 cm Bohrtiefe min. 1,8 cm Planung: Montage bauseits.</p>	<p>60 120</p>	<p>Z HH KV 4</p>
	<p>Handtuch-Relingstange 1 Rohr 2 Halter 2 Endstücke Planung: Befestigung an Korpusseiten, Nischenrückwänden. Rohr kürzbar.</p>	<p>60 120</p>	<p>Z HRS 60 Z HRS 120</p>
	<p>Flaschentragekorb achatgrau, für 8 Flaschen BxHxT: 20x31x41 cm Planung: Für 30 cm breiten Auszug.</p>		<p>Z FLK</p>
	<p>Backblechhalter HxBxT: 12,5x14x36 cm 2 Drahtbiegeteile, verchromt 3 Etagen zum Verstauen von Backblechen für Schrankbreite 50, 60 cm Planung: Montage bauseits. Einbau in Unter- und Hochschränken.</p>		<p>Z BH</p>
	<p>Gewürzregal für 12 Dosen achatgrau BxHxT: 20x43x6,5 cm ohne Gewürzdosen, für Oberschrankbreite 30/40 cm</p>	<p>20</p>	<p>Z GO 12</p>
	<p>Gewürzregal für 24 Dosen achatgrau BxHxT: 38x43x6,5 cm ohne Gewürzdosen, für Oberschrankbreite 45/50/60 cm</p>	<p>38</p>	<p>Z GO 24</p>
 	<p>Kartuschenablage für Unterschrank für Wasseraufbereitungs-Systeme Korpus: T. 56 cm BxHxT: 21,1x1,3x47,2 cm Kunststoff carbongrau Ablage für 3 Kartuschen Planung: Für UWS.-I, UWS.-S, XUWS.-I. Passend für Korpusbreite 30 cm und 60 cm. Die Ablage wird in dem Innenschubkasten/ Schubkasten platziert</p>	<p>38</p>	<p>Z KA 3 CG</p>

Country Style Elemente



Der Landhausstil bringt Natürlichkeit und Gemütlichkeit in Ihre Küche – die passenden Details runden das Gesamtbild ab: Wer eine natürlich-leichte Wohlfühl-Atmosphäre schätzt, ist mit einer Küche im Country Style gut beraten. So vermitteln vor allem die besonderen Details wie das typische Tellerregal, das Relingsystem für die Nische oder verschiedene Regalelemente den typischen Stil des Landhaus-Schicks. Aber nicht nur optisch sind die Country Style-Elemente ein Hingucker – sie sorgen vor allem für Ordnung, genügend Stauraum und freie Arbeitsflächen.

Country Style Elemente

	Beschreibung	Breite cm	Artikel
 <p>NEU</p>	<p>Relingsystem Graphit 1 Relingstange, HxT: 2,5x2,4 cm 6 Haken, je BxHxT: 1,5x4,5x3,2 cm</p> <p>Planung: Bei RS90G sind für die Wandbefestigung im Abstand von 88 cm zwei Bohrungen mit je \varnothing 0,8 cm notwendig. Bei RS120G sind für die Wandbefestigung im Abstand von 59 cm drei Bohrungen mit je \varnothing 0,8 cm notwendig.</p>	<p>90 120</p>	<p>RS 90 G RS 120 G</p>
 <p>NEU</p>	<p>Haken Graphit 1 Haken BxHxT: 1,5x4,5x3,2 cm</p> <p>Planung: Für Relingsystem Graphit.</p>	<p>1,5</p>	<p>Z RS H G</p>
 <p>NEU</p>	<p>Halterung für Küchenrolle Graphit BxHxT: 37,7x23,6x13,9 cm</p> <p>Planung: Für Relingsystem Graphit.</p>	<p>37,7</p>	<p>Z RS HKR G</p>
 <p>NEU</p>	<p>Abstellfläche für Essig und Öl Graphit BxHxT: 30x22x13,9 cm</p> <p>Planung: Für Relingsystem Graphit.</p>	<p>30</p>	<p>Z RS AEO G</p>
	<p>Tellerregal Höhe 91 cm, Tiefe 16,5 cm 3 feste Zwischenböden 3 Relingstangen Rückwand mit Rillenstruktur</p>	<p>60 90</p>	<p>TR 60 91 TR 90 91</p>
	<p>Regalelement mit Haken Höhe 21 cm, Tiefe 21 cm</p> <p>Planung: Zur Montage unter Wangenbord mit Bordträgern ZSB2. Regalelement übernimmt keine Last.</p>	<p>50 80</p>	<p>REH 50 21 REH 80 21</p>
	<p>Regalelement mit Relingstange Höhe 21 cm, Tiefe 21 cm</p> <p>Planung: Zur Montage unter Wangenbord mit Bordträgern ZSB2. Regalelement übernimmt keine Last.</p>	<p>50 80</p>	<p>RES 50 21 RES 80 21</p>

Flex-Boxen Eiche natur



Die elegante äußere Erscheinung der Küche stellt besondere Ansprüche an deren Innenleben. Dass sich die Ordnung auch dort fortsetzt, wohin der Blick nicht immer vordringt, ermöglicht eine moderne, innovative Lösung zum Verstauen und Sortieren: die Flex-Boxen. Die praktischen Boxen sind genau auf die Maße der Schränke zugeschnitten, extrem vielseitig und flexibel. Stapel- und verschiebbar nehmen sie selbst kleinste Dinge auf. In den entstehenden Zwischenräumen der Flex-Boxen wird gleichzeitig Platz für Töpfe und Pfannen geschaffen. Auch in den Oberschränken oder Hochschränken leisten Flex-Boxen gute Dienste, wenn es ums Ordnen oder Gruppieren geht.

Flex-Boxen | Allgemein

Eiche natur / Metall carbongrau Korpustiefe 35 / 46 / 56 / 66 cm		Beschreibung	Breite cm	Artikel
		Flex-Box 1, Eiche natur Korpus: T. 56/66 cm LxBxH: 47,2x23,6x10,3 cm Planung: Passend für Auszugschränke ab Korpusbreite 40 cm. Passend für H.60.VEHM. Stapelbar auf FB1.		FB 1
		Flex-Box 2, Eiche natur Korpus: T. 46/56/66 cm LxBxH: 33,6x23,6x10,3 cm Planung: Passend für Auszugschränke ab Korpusbreite 40 cm. Passend für H.40.BAHM, H.40.VEHM, H.50.VEHM. Stapelbar auf FB1 und FB2.		FB 2
		Flex-Box 3, Eiche natur Korpus: T. 35/46/56/66 cm LxBxH: 23,6x23,6x10,3 cm Planung: Passend für Auszugschränke ab Korpusbreite 40 cm und Oberschränke mit Einlegeböden. Passend für H.30.BAHM, H.30.VEHM. Stapelbar auf FB1, FB2 und FB3.		FB 3
		Flex-Box 4, Eiche natur Korpus: T. 46/56/66 cm LxBxH: 29,9x11,8x10,3 cm Planung: Passend für Auszugschränke ab Korpusbreite 30 cm. Passend für H.40.BAHM.		FB 4
		Flex-Box 5, Eiche natur Korpus: T. 35/46/56/66 cm LxBxH: 23,6x23,6x5,3 cm Planung: Passend für Schubkästen ab Korpusbreite 40 cm und Oberschränke mit Einlegeböden. Stapelbar auf FB1, FB2 und FB3.		FB 5
		Flex-Box 6, Eiche natur Korpus: T. 46/56/66 cm LxBxH: 30x11,8x5,3 cm Planung: Passend für Schubkästen ab Korpusbreite 30 cm und Oberschränke mit Einlegeböden. Stapelbar auf FB4.		FB 6
		Flex-Box Besteckeinsatz, Eiche natur Korpus: T. 56 cm BxHxT: 30x5,3x47,2 cm Planung: Passend für Schubkästen ab Korpusbreite 40 cm. Zur Kombination mit Flex-Boxen.		FBB 1
		Metall-Unterteilung für Flex-Boxen LxBxH: 22x15x8,9 cm Metall, carbongrau Planung: Passend für FB1, FB2 und FB3.		FBMT 1
		Metall-Unterteilung für Flex-Boxen LxBxH: 10,2x10x8,9 cm Metall, carbongrau Planung: Passend für FB4.		FBMT 2

Flex-Boxen | Schubkästen

Eiche natur
Korpustiefe 56 cm

Beschreibung

Breite cm

Artikel



Flex-Box-Set 4 für Schubkästen
Eiche natur
Korpus: T. 56 cm
4 Flex-Boxen FB6

FBS S4

Variation 1

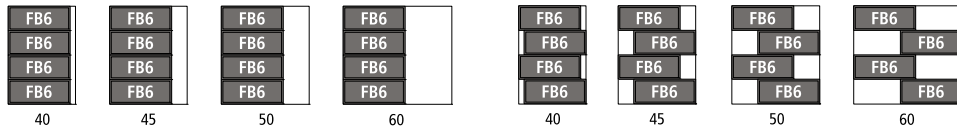

Flex-Box-Set 6 für Schubkästen
Eiche natur
Korpus: T. 56 cm
4 Flex-Boxen FB6
2 Flex-Boxen FB5

FBS S6

Variation 1

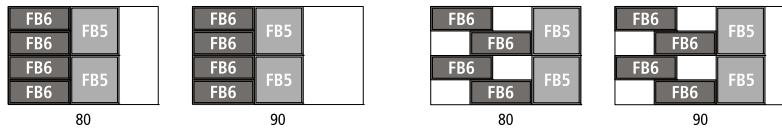

Flex-Box-Set 8 für Schubkästen
Eiche natur
Korpus: T. 56 cm
6 Flex-Boxen FB6
2 Flex-Boxen FB5

FBS S8

Variation 1

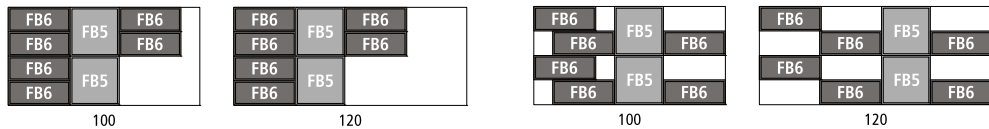

Flex-Box-Set 5 für Schubkästen
Eiche natur
Korpus: T. 56 cm
1 Flex-Box Besteckeinsatz FBB1
4 Flex-Boxen FB6

FBS S5

Variation 1

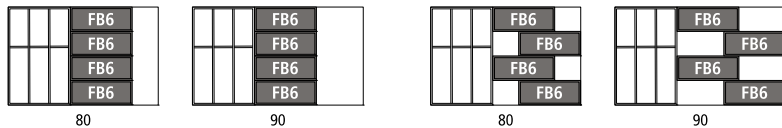

Flex-Box-Set 7 für Schubkästen
Eiche natur
Korpus: T. 56 cm
1 Flex-Box Besteckeinsatz FBB1
4 Flex-Boxen FB6
2 Flex-Boxen FB5

FBS S7

Variation 1

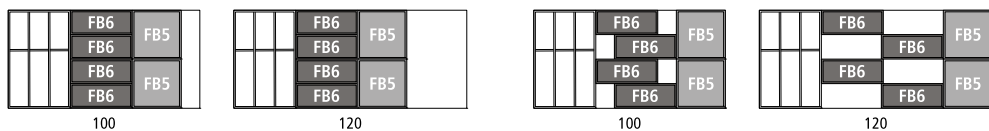

Flex-Boxen | Auszüge

Eiche natur
Korpustiefe 56 cm

Beschreibung

Breite cm Artikel



Flex-Box-Set 6 für Auszüge
Eiche natur
Korpus: T. 56 cm
4 Flex-Boxen FB4
2 Metall-Unterteilungen FBMT2

FBZ S6

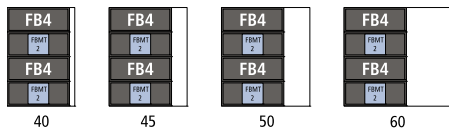

Variation 1

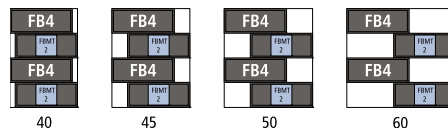

Flex-Box-Set 8 für Auszüge
Eiche natur
Korpus: T. 56 cm
4 Flex-Boxen FB4
2 Metall-Unterteilungen FBMT2
2 Flex-Boxen FB3

FBZ S8

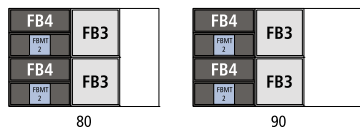

Variation 1

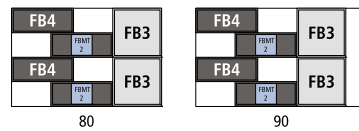

Flex-Box-Set 11 für Auszüge
Eiche natur
Korpus: T. 56 cm
6 Flex-Boxen FB4
3 Metall-Unterteilungen FBMT2
2 Flex-Boxen FB3

FBZ S11

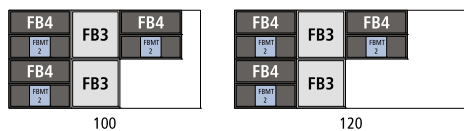

Variation 1

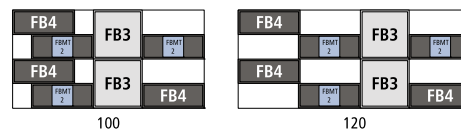

Flex-Box-Set 4 für Auszüge
Eiche natur
Korpus: T. 56 cm
1 Flex-Box FB1
1 Metall-Unterteilung FBMT1
2 Flex-Boxen FB3

FBZ S4

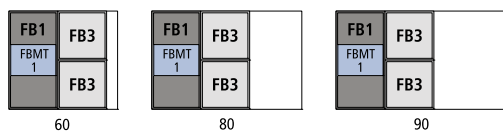

Variation 1

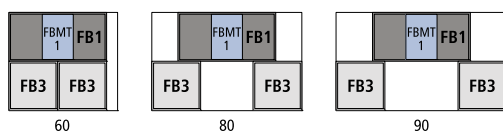

Variation 2

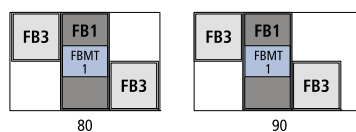

Flex-Boxen | Auszüge

Eiche natur
Korpustiefe 56 / 66 cm

Beschreibung

Breite cm

Artikel



Flex-Box-Set 5 für Auszüge
Eiche natur
Korpus: T. 56 cm
1 Flex-Box FB1
2 Flex-Boxen FB2
2 Metall-Unterteilungen FBMT1

FBZ S5

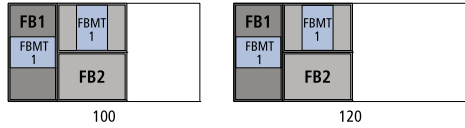

Variation 1

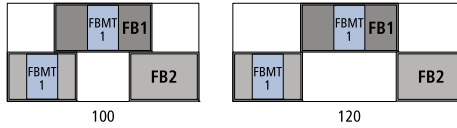

Flex-Box-Set 5 für Auszüge
Eiche natur
Korpus: T. 66 cm
1 Flex-Box FB1
2 Flex-Boxen FB2
2 Metall-Unterteilungen FBMT1

FBZ S5

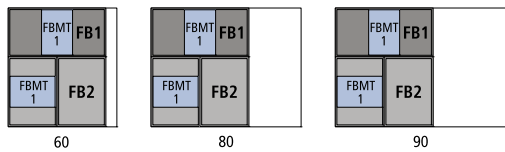

Variation 1

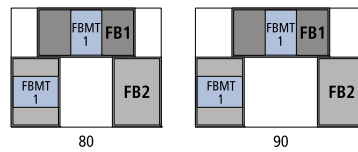

Flex-Box-Set 7 für Auszüge
Eiche natur
Korpus: T. 66 cm
1 Flex-Box FB1
3 Flex-Boxen FB2
1 Flex-Box FB3
2 Metall-Unterteilungen FBMT1

FBZ S7

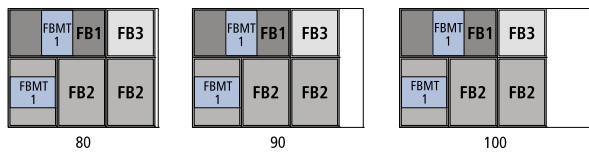

Variation 1

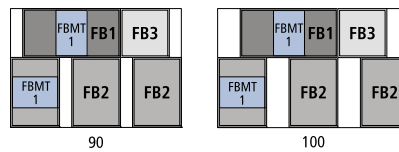

Flex-Box-Set 6-2 für Auszüge
Eiche natur
Korpus: T. 66 cm
2 Flex-Boxen FB1
2 Flex-Boxen FB2
2 Metall-Unterteilungen FBMT1

FBZ S6 -2

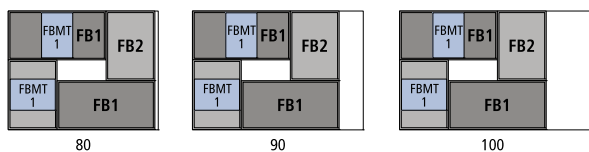

Variation 1

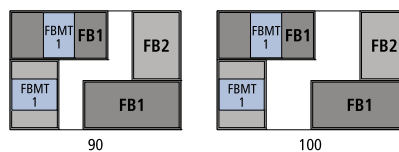



Paneelsystem Nischenzubehör



Alles schnell zur Hand: mit dem Nischensystem! Ob Messer, frische Kräuter oder Gewürzgläser – Kochutensilien sind perfekt platziert, wo auch immer sie gebraucht werden. Mit der speziellen Halterung für das Tablet bleiben beim Kochen nach Rezept die Hände frei. Das Paneelsystem bietet die Möglichkeit, freie Flächen an der Wand intelligent zu bestücken. Für eine frische Note sorgt der Paneelgarten, eine Aufnahmeschale für Kräuter, die einfach in das Zwischenprofil des Nischenpaneels eingehängt werden kann. Die optional erhältliche LED-Beleuchtung sorgt dafür, dass Kräuter länger frisch bleiben – dies ist insbesondere in dunkleren Bereichen der Küche empfehlenswert. Die Beleuchtung wird über eine Zeitschaltuhr gesteuert, die 14 Stunden lang Licht spendet – die perfekte Lösung für urbane Gärtner.

NEU

Zubehör

Edelstahlfarben oder Onyxschwarz

	Beschreibung	Breite cm	Artikel
	Ablagefach für Essig und Öl Edelstahlfarben Eiche natur, Schichtholz BxHxT: 20x30,5x12,2 cm Innenmaß: BxHxT: 18,4x12,5x11,2 cm Einlegematte, Kunststoff carbongrau		PAFEO 20 EI
	Ablagefach für Essig und Öl Onyxschwarz Eiche natur, Schichtholz BxHxT: 20x30,5x12,2 cm Innenmaß: BxHxT: 18,4x12,5x11,2 cm Einlegematte, Kunststoff carbongrau		PAFEO 20 EI OS
	Regalelement Edelstahlfarben  Eiche natur, Schichtholz BxHxT: 43x12,6x12,2 cm Planung: Passend für Porzellanschalen, 4 Stück.		PRE 43 EI
	Regalelement Onyxschwarz Eiche natur, Schichtholz BxHxT: 43x12,6x12,2 cm		PRE 43 EI OS
	Bord gerade Edelstahlfarben  Eiche natur, Schichtholz BxHxT: 43x3x12,2 cm Bord sitzt in Höhe des Zwischenprofils Planung: Passend für Porzellanschalen, 4 Stück.		PBG 43 EI
	Bord gerade Onyxschwarz Eiche natur, Schichtholz BxHxT: 43x3x12,2 cm Bord sitzt in Höhe des Zwischenprofils		PBG 43 EI OS
	Porzellanschalen-Set 4 Stück 2 kleine Schalen, Höhe 6 cm 2 mittlere Schalen, Höhe 12,5 cm		CUPS -4
	Halterung für Briefe und Notizen Edelstahlfarben Eiche natur, Schichtholz BxHxT: 25x16,7x7 cm Halterung kann auch auf Arbeitsplatte gestellt werden		PHBN 25 EI
	Halterung für Briefe und Notizen Onyxschwarz Eiche natur, Schichtholz BxHxT: 25x16,7x7 cm Halterung kann auch auf Arbeitsplatte gestellt werden		PHBN 25 EI OS
	Porzellanschale klein Höhe 6 cm BxT: 10,1x10,1 cm	10,1	Z CUPS 6
	Porzellanschale mittel Höhe 12,5 cm BxT: 10,1x10,1 cm	10,1	Z CUPS 12
	Porzellanschale groß Höhe 17,2 cm BxT: 10,1x10,1 cm	10,1	Z CUPS 17

Panel-Zubehör

Zubehör Edelstahlfarben oder Onyxschwarz	Beschreibung	Breite cm	Artikel
	<p>Halterung für Tablet Edelstahlfarben BxHxT: 20x30,6x10,4 cm Halterung kann auch auf Arbeitsplatte gestellt werden individuelle Positionierung des Tablets durch separat gelieferte Filzstreifen</p>		PHT 20
	<p>Halterung für Tablet Onyxschwarz BxHxT: 20x30,6x10,4 cm Halterung kann auch auf Arbeitsplatte gestellt werden individuelle Positionierung des Tablets durch separat gelieferte Filzstreifen</p>		PHT 20 OS
	<p>Halterung für Küchenrolle Edelstahlfarben BxHxT: 30x18,5x14,5 cm</p>		PHKR 30
	<p>Halterung für Küchenrolle Onyxschwarz BxHxT: 30x18,5x14,5 cm</p>		PHKR 30 OS
	<p>Hakenleiste mit 6 Haken für Kochutensilien Edelstahlfarben BxHxT: 30x6,5x3,5 cm</p>		PHL 30
	<p>Hakenleiste mit 6 Haken für Kochutensilien Onyxschwarz BxHxT: 30x6,5x3,5 cm</p>		PHL 30 OS
	<p>Haken-Set Edelstahlfarben 3 Haken BxHxT: 1,5x5,5x1,2 cm</p>		PHS
	<p>Haken-Set Onyxschwarz 3 Haken BxHxT: 1,5x5,5x1,2 cm</p>		PHS OS
	<p>Messerblock für 6 Messer Edelstahlfarben Eiche natur BxHxT: 30x34x6,5 cm Planung: Nicht in Verbindung mit Emotion LED-Nischenbeleuchtung PLDENZP und Nischenhöhe 48,1 cm planbar.</p>	💡	PMB 6 30 EI
	<p>Messerblock für 6 Messer Onyxschwarz Eiche natur BxHxT: 30x34x6,5 cm</p>		PMB 6 30 EI OS
	<p>Magnetboard für 6 Messer oder Schlüssel Edelstahlfarben Eiche natur BxHxT: 30x12,5x4 cm</p>		PMB 6 M 30 EI
	<p>Magnetboard für 6 Messer oder Schlüssel Onyxschwarz Eiche natur BxHxT: 30x12,5x4 cm</p>		PMB 6 M 30 EI OS

Zubehör Edelstahlfarben oder Onyxschwarz	Beschreibung	Breite cm	Artikel
	Halterung magnetisch für 15 Gewürzdosen Eiche natur BxHxT: 18,4x30,6x1,5 cm Magnete für Fixierung der Gewürzdosen 16 Gewürzdosen im Lieferumfang ohne Gewürze mit Gewürzdosenbeschriftung		PHG 15 M 18 EI
	Halterung magnetisch für 15 Gewürzdosen Edelstahlfarben BxHxT: 18,4x30,6x0,4 cm Magnetplatte in schwarz für Fixierung der Gewürzdosen 16 Gewürzdosen im Lieferumfang ohne Gewürze mit Gewürzdosenbeschriftung		PHG 15 M 18
	Halterung magnetisch für 15 Gewürzdosen Onyxschwarz BxHxT: 18,4x30,6x0,4 cm Magnetplatte in schwarz für Fixierung der Gewürzdosen 16 Gewürzdosen im Lieferumfang ohne Gewürze mit Gewürzdosenbeschriftung		PHG 15 M 18 OS
 	Köcher für Kochutensilien Edelstahlfarben BxHxT: 10,4x30,6x10,4 cm 1 Porzellanschale, Höhe 12,5 cm		PKK 10
 	Köcher für Kochutensilien Onyxschwarz BxHxT: 10,4x30,6x10,4 cm 1 Porzellanschale, Höhe 12,5 cm		PKK 10 OS
 	Abstellfläche für Essig und Öl Edelstahlfarben BxHxT: 20x30x10 cm		PAEO 20
 	Abstellfläche für Essig und Öl Onyxschwarz BxHxT: 20x30x10 cm		PAEO 20 OS
 	Bord abgehängt Edelstahlfarben BxHxT: 60x18x10 cm Bord sitzt 18 cm unter dem Zwischenprofil Planung: Passend für Porzellanschalen, 6 Stück.		PBA 60
 	Bord abgehängt Onyxschwarz BxHxT: 60x18x10 cm Bord sitzt 18 cm unter dem Zwischenprofil		PBA 60 OS
 	Bord gerade Edelstahlfarben BxHxT: 60x1x10 cm Bord sitzt in Höhe des Zwischenprofils Planung: Passend für Porzellanschalen, 6 Stück.		PBG 60
 	Bord gerade Onyxschwarz BxHxT: 60x1x10 cm Bord sitzt in Höhe des Zwischenprofils		PBG 60 OS

Paneel-Zubehör

Zubehör
Edelstahlfarben oder Onyxschwarz

Beschreibung

Breite cm

Artikel



Porzellanschalen-Set, 6 Stück
4 kleine Schalen, Höhe 6 cm
2 mittlere Schalen, Höhe 12,5 cm

CUPS -6



**Paneelgarten ohne Beleuchtung
Edelstahlfarben**
BxHxT: 50x30,5x16,4 cm
1 Paneelgarten Schale
Kunststoff onyxschwarz
BxHxT: 49x11,3x14,8 cm

PG 50

**Paneelgarten ohne Beleuchtung
Onyxschwarz**
BxHxT: 50x30,5x16,4 cm
1 Paneelgarten Schale
Kunststoff onyxschwarz
BxHxT: 49x11,3x14,8 cm

PG 50 OS



**Paneelgarten mit Beleuchtung
Edelstahlfarben, 4,8 W** 
Energieeffizienzklasse E
Lichttemperatur ca. 6000 K, Lumen: 325 lm
1 Konverter 230V/12V/15W
integrierte Zeitschaltuhr, 14 h ein, 10 h aus
0,1 m Kabelanschluss mit LED-Stecker
1,8 m Verbindungsleitung
mit LED-Buchse/LED-Stecker
2 m Netzanschlusskabel mit Eurostecker
BxHxT: 50x44,2x16,4 cm
1 Paneelgarten Schale,
Kunststoff onyxschwarz
BxHxT: 49x11,3x14,8 cm

PGB 50

Planung: In Verbindung mit Emotion LED-Nischenbeleuchtung PLDENZP planbar, wenn das Paneel direkt unter der LED-Nischenbeleuchtung mindestens 37 cm hoch ist. Stauraum für Konverter bauseits zur Verfügung stellen.

Dieses Produkt enthält eine Lichtquelle der Energieeffizienzklasse E.

Info: Diese Aufnahmeschale für Pflanzentöpfchen wird über ein Zusatzbauteil in das Zwischenprofil des Nischensystems eingehängt. Eine spezielle LED-Leuchte sorgt dafür, dass Kräuter länger halten – dies ist besonders in dunkleren Bereichen der Küche sinnvoll. Die Beleuchtung wird über eine Zeitschaltuhr gesteuert, welche 14 Stunden lang Licht spendet und anschließend 10 Stunden lang abgeschaltet ist.

**Paneelgarten mit Beleuchtung
Onyxschwarz, 4,8 W**
Energieeffizienzklasse E
Lichttemperatur ca. 6000 K, Lumen: 325 lm
1 Konverter 230V/12V/15W
integrierte Zeitschaltuhr, 14 h ein, 10 h aus
0,1 m Kabelanschluss mit LED-Stecker
1,8 m Verbindungsleitung
mit LED-Buchse/LED-Stecker
2 m Netzanschlusskabel mit Eurostecker
BxHxT: 50x44,2x16,4 cm
1 Paneelgarten Schale,
Kunststoff onyxschwarz
BxHxT: 49x11,3x14,8 cm

PGB 50 OS



Nischenregal 
Korpus: H. 30 cm, T. 14,5 cm
Breite 60 cm
1 fester Zwischenboden

60

PNR 60

Planung: Keine Maßänderung möglich.

Bestellangabe: Regalfarbe L1 - Satinlack oder L7 - Samtmattlack | siehe Farbübersicht Seite 40/41



Orga Wall Zubehör



Organisiert bis ins letzte Detail. Wohin mit dem Schlüssel, dem Tablet oder der Zeitung? Mit der Orga Wall wird die Küche zur Workstation, zum Zentrum des Lebens! Platzsparend an der Wangenseite integriert, nutzt das System freie Korpusflächen perfekt. Die filigranen Paneelprofile können ganz einfach mit unterschiedlichen Organisationsteilen wie Schlüsselleiste, Tablet- oder Zeitungshalter bestückt werden und dienen somit als Ordnungshelfer im täglichen Alltagsgeschehen. Dank Kabelbox und induktiver Ladestation ermöglicht sie gleichzeitig das platzsparende Verstauen digitaler Endgeräte und fungiert ebenfalls als integrierte Lademöglichkeit für Smartphone, Tablet und Co.

Zubehör Edelstahlfarben oder Onyxschwarz	Beschreibung	Breite cm	Artikel
	<p>Regalelement Edelstahlfarben Eiche natur, Schichtholz BxHxT: 43x12,6x12,2 cm Planung: Passend für Porzellanschalen, 4 Stück.</p>		PRE 43 EI
	<p>Regalelement Onyxschwarz Eiche natur, Schichtholz BxHxT: 43x12,6x12,2 cm</p>		PRE 43 EI OS
	<p>Bord gerade Edelstahlfarben Eiche natur, Schichtholz BxHxT: 43x3x12,2 cm Bord sitzt in Höhe des Zwischenprofils Planung: Passend für Porzellanschalen, 4 Stück.</p>		PBG 43 EI
	<p>Bord gerade Onyxschwarz Eiche natur, Schichtholz BxHxT: 43x3x12,2 cm Bord sitzt in Höhe des Zwischenprofils</p>		PBG 43 EI OS
	<p>Porzellanschalen-Set 4 Stück 2 kleine Schalen, Höhe 6 cm 2 mittlere Schalen, Höhe 12,5 cm</p>		CUPS -4
	<p>Halterung für Briefe und Notizen Edelstahlfarben Eiche natur, Schichtholz BxHxT: 25x16,7x7 cm Halterung kann auch auf Arbeitsplatte gestellt werden</p>		PHBN 25 EI
	<p>Halterung für Briefe und Notizen Onyxschwarz Eiche natur, Schichtholz BxHxT: 25x16,7x7 cm Halterung kann auch auf Arbeitsplatte gestellt werden</p>		PHBN 25 EI OS
	<p>Porzellanschale klein Höhe 6 cm BxT: 10,1x10,1 cm</p>	10,1	Z CUPS 6
	<p>Porzellanschale mittel Höhe 12,5 cm BxT: 10,1x10,1 cm</p>	10,1	Z CUPS 12
	<p>Porzellanschale groß Höhe 17,2 cm BxT: 10,1x10,1 cm</p>	10,1	Z CUPS 17
	<p>Orga Wall Halterung für Zeitung Edelstahlfarben BxHxT: 49,5x20x16 cm</p>		OW HZ
	<p>Orga Wall Halterung für Zeitung Onyxschwarz BxHxT: 49,5x20x16 cm</p>		OW HZ OS

Orga Wall Zubehör

Zubehör Edelstahlfarben oder Onyxschwarz	Beschreibung	Breite cm	Artikel
	<p>Haken-Set Edelstahlfarben 3 Haken BxHxT: 1,5x5,5x1,2 cm</p>		PHS
	<p>Haken-Set Onyxschwarz 3 Haken BxHxT: 1,5x5,5x1,2 cm</p>		PHS OS
	<p>Magnetboard für 6 Messer oder Schlüssel Edelstahlfarben Eiche natur BxHxT: 30x12,5x4 cm</p>		PMB 6 M 30 EI
	<p>Magnetboard für 6 Messer oder Schlüssel Onyxschwarz Eiche natur BxHxT: 30x12,5x4 cm</p>		PMB 6 M 30 EI OS
	<p>Orga Wall Bord gerade Edelstahlfarben BxHxT: 49,5x3,5x17 cm</p>		OW BG 50
	<p>Orga Wall Bord gerade Onyxschwarz BxHxT: 49,5x3,5x17 cm</p>		OW BG 50 OS
	<p>Orga Wall Bilderrahmen/Whiteboard Edelstahlfarben BxHxT: 30x36,9x1 cm Planung: In Verbindung mit Emotion LED-Nischenbeleuchtung PLDENZP planbar, wenn das Panel direkt unter der LED-Nischenbeleuchtung mindestens 37 cm hoch ist.</p>	💡	OW BW 30
	<p>Orga Wall Bilderrahmen/Whiteboard Onyxschwarz BxHxT: 30x36,9x1 cm</p>		OW BW 30 OS
	<p>Orga Wall Kabel-Box mit Deckel, Formvlies Anthrazit meliert BxHxT: 24,7x11,5x16 cm mit Ausschnitt hinten, BxH: 17,5x6,8 cm 1 Deckel, BxHxT: 24,7x0,8x16 cm mit Ausschnitt hinten, BxT: 6x2 cm</p>		OW KB D FV
	<p>Orga Wall Induktive Ladestation Abdeckung Formvlies Anthrazit meliert Handy kabellos aufladen 1 induktive Ladespule, Ausgangsspannung 5V 600mA BxHxT: 24,7x1,7x16 cm 2 m Anschlusskabel LED-Stecker 1 LED-Konverter 230V/12V/15W HxBxL: 1,6x4,5x13 cm 3 LED-Buchsen 0,3 m Netzanschlusskabel mit Eurostecker Planung: Erweiterbar mit einer zusätzlichen induktiven Ladespule OWILS.</p>	💡	OW IL FV
	<p>Orga Wall Induktive Ladespule schwarz, zusätzlicher Bedarf Handy kabellos aufladen Ausgangsspannung 5V 600mA ø 7,2 cm, Tiefe 1,1 cm 2 m Anschlusskabel LED-Stecker Planung: Für zweite Lademöglichkeit bei OWILFV.</p>	💡	OW ILS

Orga Wall Zubehör

Zubehör Edelstahlfarben oder Onyxschwarz	Beschreibung	Breite cm	Artikel
	<p>Orga Wall Ausstattung-Set Edelstahlfarben 1 Halterung für Tablet 1 Halterung für Zeitung 1 Hakenleiste mit 6 Haken 1 Haken-Set 1 Bilderrahmen/Whitebord 1 Induktive Ladestation</p>		OW A SET
	<p>Orga Wall Ausstattung-Set Onyxschwarz 1 Halterung für Tablet 1 Halterung für Zeitung 1 Hakenleiste mit 6 Haken 1 Haken-Set 1 Bilderrahmen/Whitebord 1 Induktive Ladestation</p>		OW A SET OS
	<p>Orga Wall Ausstattung-Set 2 Edelstahlfarben 1 Halterung für Zeitung 1 Hakenleiste mit 6 Haken 1 Haken-Set 1 Bord gerade 1 Bilderrahmen/Whitebord</p>		OW A SET 2
	<p>Orga Wall Ausstattung-Set 2 Onyxschwarz 1 Halterung für Zeitung 1 Hakenleiste mit 6 Haken 1 Haken-Set 1 Bord gerade 1 Bilderrahmen/Whitebord</p>		OW A SET 2 OS

Frame Rack Nischenzubehör



Das Alu-Systemregal Frame Rack ist wie geschaffen für individuelle Planungen: Ob als Hochschrank- oder Unterschrankregal mit Sockel, als Aufsatz- oder als Nischenregal – das Frame Rack besticht durch eine Vielzahl an individuellen Planungsmöglichkeiten. So können etwa unter die Einlegeböden verschiedene Organisationsteile für diverse Kochutensilien und Hilfsmittel eingesetzt werden. Die Vorteile liegen klar auf der Hand: die Arbeitsflächen bleiben frei und man hat gleichzeitig alles im direkten Zugriff.



NEU

Zubehör Onyxschwarz	Beschreibung	Breite cm	Artikel
	<p>Halterung für Küchenrolle Onyxschwarz BxHxT: 30x18,1x12,3 cm</p> <p>Planung: Zur Montage an der Unterseite des Einlegebodens, mögliche Nischenhöhe beachten. Lieferbar ab Breite 34 cm.</p>	30	Z F HKR 30 OS
	<p>Hakenleiste mit 4 Haken für Kochutensilien Onyxschwarz BxHxT: 22,5x4,8x6,3 cm</p> <p>Planung: Zur Montage an der Unterseite des Einlegebodens, mögliche Nischenhöhe beachten.</p>	22,5	Z F HL 22 OS
	<p>Messerblock magnetisch für 6 Messer Onyxschwarz Eiche natur BxHxT: 30x20,3x3,9 cm</p> <p>Planung: Zur Montage an der Unterseite des Einlegebodens, mögliche Nischenhöhe beachten. Lieferbar ab Breite 34 cm.</p>	30	Z F MB 6 M 30 EI OS
	<p>Halterung magnetisch für 15 Gewürzdosen Eiche natur BxHxT: 18,4x30,9x1,4 cm Tiefe inkl. Gewürzdosen: 6,9 cm Magnetplatte in schwarz für Fixierung der Gewürzdosen 16 Gewürzdosen im Lieferumfang ohne Gewürze mit Gewürzdosenbeschriftung</p> <p>Planung: Zur Montage an der Unterseite des Einlegebodens, mögliche Nischenhöhe beachten.</p>	18,4	Z F HG 15 M 18 EI
	<p>Halterung magnetisch für 15 Gewürzdosen Onyxschwarz BxHxT: 18,4x30,3x0,6 cm Tiefe inkl. Gewürzdosen: 5,9 cm Magnetplatte in schwarz für Fixierung der Gewürzdosen 16 Gewürzdosen im Lieferumfang ohne Gewürze mit Gewürzdosenbeschriftung</p> <p>Planung: Zur Montage an der Unterseite des Einlegebodens, mögliche Nischenhöhe beachten.</p>	18,4	Z F HG 15 M 18 OS
	<p>Abstellfläche für Essig und Öl Onyxschwarz BxHxT: 20x30,3x10,1 cm</p> <p>Planung: Zur Montage an der Unterseite des Einlegebodens, mögliche Nischenhöhe beachten.</p>	20	Z F AEO 20 OS
	<p>Gläserhalterung für 4 Stielgläser Onyxschwarz BxHxT: 48x4,5x9,8 cm Filzauflage als Glasschutz max. Durchmesser Glasfuß/Glaskelch: 11,5 cm</p> <p>Planung: Zur Montage an der Unterseite des Einlegebodens, mögliche Nischenhöhe beachten. Lieferbar ab Breite 52 cm. Höhe Halterung zuzüglich Stielglashöhe.</p>	48	Z F GH 48 OS

Wangenborde

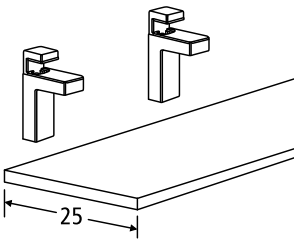
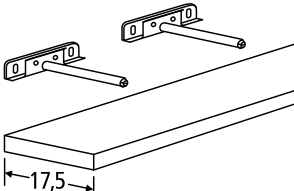
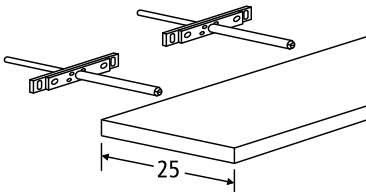

Borde schaffen nicht nur Stauraum, sondern bringen auch einen interessanten gestalterischen Akzent in die Küche – eine schöne Alternative zu Oberschränken! Auf den Regalen lassen sich Dekorationselemente perfekt in Szene setzen und attraktiv Stauraum gestalten. Diese schöne und außergewöhnliche Variante lockert das Gesamtbild des Koch- und Wohnbereichs auf und gibt der Küche ein individuelles Gesicht. Dank verschiedener Farben und Materialien können sowohl homogene Gestaltungen umgesetzt als auch farblich abgesetzte Wangenborde als auffälliger Eyecatcher eingesetzt werden.

Wangenbord 1,6 cm mit Bordträger ZBT-10 Länge 25 bis 260 cm / Tiefe 25 cm		Beschreibung	Breite cm	Artikel
	Wangenbord 1,6 cm mit 2 Bordträger ZBT-10 Länge 25-60 cm, Tiefe 25 cm Belastung 12 kg	Stück	25 - 60	WB 16 60 25
	Wangenbord 1,6 cm mit 2 Bordträger ZBT-10 Länge 60,1-120 cm, Tiefe 25 cm Belastung 12 kg	Stück	60,1 - 120	WB 16 120 25
	Wangenbord 1,6 cm mit 3 Bordträger ZBT-10 Länge 120,1-180 cm, Tiefe 25 cm Belastung 18 kg	Stück	120,1 - 180	WB 16 180 25
	Wangenbord 1,6 cm mit 4 Bordträger ZBT-10 Länge 180,1-260 cm, Tiefe 25 cm Belastung 24 kg	Stück	180,1 - 260	WB 16 260 25
Wangenborde 2,5 cm mit Bordträger ZSB / ZSB2 Länge 25 bis 260 cm / Tiefe 17,5 / 25 cm		Beschreibung	Breite cm	Artikel
	Wangenbord 2,5 cm mit 2 verdeckten Bordträgern ZSB Länge 25-60 cm, Tiefe 17,5 cm Belastung 12 kg	Stück	25 - 60	WB 25 60 17 -S
	Wangenbord 2,5 cm mit 3 verdeckten Bordträgern ZSB Länge 60,1-120 cm, Tiefe 17,5 cm Belastung 12 kg	Stück	60,1 - 120	WB 25 120 17 -S
	Wangenbord 2,5 cm mit 4 verdeckten Bordträgern ZSB Länge 120,1-180 cm, Tiefe 17,5 cm Belastung 18 kg	Stück	120,1 - 180	WB 25 180 17 -S
	Wangenbord 2,5 cm mit 5 verdeckten Bordträgern ZSB Länge 180,1-260 cm, Tiefe 17,5 cm Belastung 24 kg	Stück	180,1 - 260	WB 25 260 17 -S
	Wangenbord 2,5 cm mit 2 verdeckten Bordträgern ZSB2 Länge 25-60 cm, Tiefe 25 cm Belastung 12 kg Planung: Bordbefestigung für Gipskarton-, Gipsfaserplatten und Hohlkörperwände nicht geeignet.	Stück 	25 - 60	WB 25 60 25 -S
	Wangenbord 2,5 cm mit 2 verdeckten Bordträgern ZSB2 Länge 60,1-120 cm, Tiefe 25 cm Belastung 12 kg	Stück	60,1 - 120	WB 25 120 25 -S
	Wangenbord 2,5 cm mit 3 verdeckten Bordträgern ZSB2 Länge 120,1-180 cm, Tiefe 25 cm Belastung 18 kg	Stück	120,1 - 180	WB 25 180 25 -S
	Wangenbord 2,5 cm mit 4 verdeckten Bordträgern ZSB2 Länge 180,1-260 cm, Tiefe 25 cm Belastung 24 kg	Stück	180,1 - 260	WB 25 260 25 -S

Wangenborde

Wangenborde 2,5 cm mit Bordträger ZBT-10

Länge 25 bis 260 cm / Tiefe 25 cm

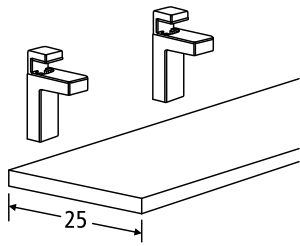

Beschreibung

Breite cm

Artikel

Wangenbord 2,5 cm mit 2 Bordträger ZBT-10
Länge 25-60 cm, Tiefe 25 cm
Belastung 12 kg

Stück

25 - 60

WB 25 60 25

Wangenbord 2,5 cm mit 2 Bordträger ZBT-10
Länge 60,1-120 cm, Tiefe 25 cm
Belastung 12 kg

Stück

60,1 - 120

WB 25 120 25

Wangenbord 2,5 cm mit 3 Bordträger ZBT-10
Länge 120,1-180 cm, Tiefe 25 cm
Belastung 18 kg

Stück

120,1 - 180

WB 25 180 25

Wangenbord 2,5 cm mit 4 Bordträger ZBT-10
Länge 180,1-260 cm, Tiefe 25 cm
Belastung 24 kg

Stück

180,1 - 260

WB 25 260 25

Wangenborde 6 cm mit Bordträger ZBT-10 / ZSB2

Länge 25 bis 260 cm / Tiefe 17,5 cm

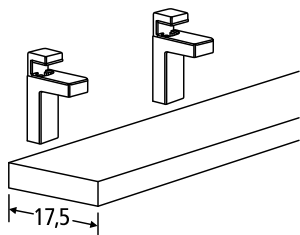

Beschreibung

Breite cm

Artikel

Wangenbord 6 cm mit 2 Bordträger ZBT-10
Länge 25-60 cm, Tiefe 17,5 cm
Belastung 12 kg

Stück

25 - 60

WB 60 60 18

Wangenbord 6 cm mit 2 Bordträger ZBT-10
Länge 60,1-120 cm, Tiefe 17,5 cm
Belastung 12 kg

Stück

60,1 - 120

WB 60 120 18

Wangenbord 6 cm mit 3 Bordträger ZBT-10
Länge 120,1-180 cm, Tiefe 17,5 cm
Belastung 18 kg

Stück

120,1 - 180

WB 60 180 18

Wangenbord 6 cm mit 4 Bordträger ZBT-10
Länge 180,1-260 cm, Tiefe 17,5 cm
Belastung 24 kg

Stück

180,1 - 260

WB 60 260 18

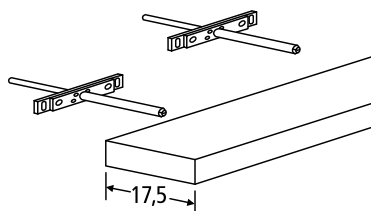

Wangenbord 6 cm mit 2 verdeckten Bordträgern ZSB2
Länge 25-60 cm, Tiefe 17,5 cm
Belastung 12 kg
Planung: Bordbefestigung für Gipskarton-, Gipsfaserplatten und Hohlkörperwände nicht geeignet.

Stück



25 - 60

WB 60 60 17 -S

Wangenbord 6 cm mit 2 verdeckten Bordträgern ZSB2
Länge 60,1-120 cm, Tiefe 17,5 cm
Belastung 12 kg

Stück

60,1 - 120

WB 60 120 17 -S

Wangenbord 6 cm mit 3 verdeckten Bordträgern ZSB2
Länge 120,1-180 cm, Tiefe 17,5 cm
Belastung 18 kg

Stück

120,1 - 180



WB 60 180 17 -S

Wangenbord 6 cm mit 4 verdeckten Bordträgern ZSB2
Länge 180,1-260 cm, Tiefe 17,5 cm
Belastung 24 kg





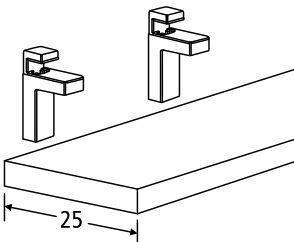
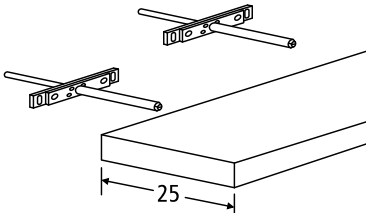





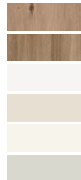

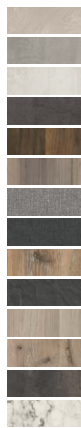
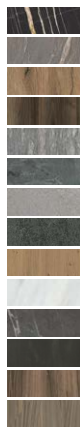



Stück

180,1 - 260

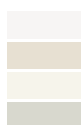
WB 60 260 17 -S

Wangenborde 6 cm mit Bordträger ZBT-10 / ZSB2	Beschreibung	Breite cm	Artikel
	Wangenbord 6 cm mit 2 Bordträger ZBT-10 Länge 25-60 cm, Tiefe 25 cm Belastung 12 kg	Stück	25 - 60 WB 60 60 25
	Wangenbord 6 cm mit 2 Bordträger ZBT-10 Länge 60,1-120 cm, Tiefe 25 cm Belastung 12 kg	Stück	60,1 - 120 WB 60 120 25
	Wangenbord 6 cm mit 3 Bordträger ZBT-10 Länge 120,1-180 cm, Tiefe 25 cm Belastung 18 kg	Stück	120,1 - 180 WB 60 180 25
	Wangenbord 6 cm mit 4 Bordträger ZBT-10 Länge 180,1-260 cm, Tiefe 25 cm Belastung 24 kg	Stück	180,1 - 260 WB 60 260 25
	Wangenbord 6 cm mit 2 verdeckten Bordträgern ZSB2 Länge 25-60 cm, Tiefe 25 cm Belastung 12 kg Planung: Bordbefestigung für Gipskarton-, Gipsfaserplatten und Hohlkörperwände nicht geeignet.	Stück 	25 - 60 WB 60 60 25 -S
	Wangenbord 6 cm mit 2 verdeckten Bordträgern ZSB2 Länge 60,1-120 cm, Tiefe 25 cm Belastung 12 kg	Stück	60,1 - 120 WB 60 120 25 -S
	Wangenbord 6 cm mit 3 verdeckten Bordträgern ZSB2 Länge 120,1-180 cm, Tiefe 25 cm Belastung 18 kg	Stück	120,1 - 180 WB 60 180 25 -S
	Wangenbord 6 cm mit 4 verdeckten Bordträgern ZSB2 Länge 180,1-260 cm, Tiefe 25 cm Belastung 24 kg	Stück	180,1 - 260 WB 60 260 25 -S



Bestellangaben Wangenfarbe



<p>K1 – Kunststoff</p>	 <p>K032 Wildeiche natur Nachbildung K047 Aurora Eiche Nachbildung NEU K090 Kristallweiß K095 Muschelweiß K100S Weiß K120 Kristallgrau</p>	 <p>K135S Magnolia K185 Onyxschwarz K190 Lavaschwarz K210 Sandgrau K275 Achatgrau</p>
<p>U1 – Umfeld Kunststoff</p>	 <p>K020 Schiefer sand Nachbildung NEU K023 Beton quarzgrau Nachbildung K025 Beton weißgrau Nachbildung K028 Beton anthrazit Nachbildung K030 Chaletische Nachbildung K034 Virginia Eiche Nachbildung K035 Torino grau K038 Torino schwarz K041 Arizona Pine Nachbildung K042 Alvaro Schiefer Nachbildung K046 Esche Nordic Nachbildung K048 Patagonia Eiche Nachbildung NEU K049 Corten Oxid Nachbildung NEU K053 Marmor bianco Nachbildung</p>	 <p>K061 Marmor Vena Nachbildung K062 Marmor Terra Nachbildung K064 Sommereiche Nachbildung K065 Nussbaum Tobacco Nachbildung K070 Calanca grau Nachbildung K071 Atlantic graphit Nachbildung NEU K081 Pinara hellgrau Nachbildung K088 Ceramic terra Nachbildung K505 Asteiche natur Nachbildung K530 Marmor Avorio Nachbildung K540 Marmor Scuro Nachbildung K585 Stahl dunkel Nachbildung K755 Victoria Nussbaum Nachbildung K765 Akoni Wood Nachbildung</p>
<p>K6 – Kunststoff Synchronpore</p>	 <p>K653 Alteiche provence Synchronpore Nachb.</p>	
<p>K2 – Kunststoff hochglanz</p>	 <p>K091 Kristallweiß hochglanz K096 Muschelweiß hochglanz K111G Brillantweiß hochglanz</p>	 <p>K121 Kristallgrau hochglanz K211 Sandgrau hochglanz K276 Achatgrau hochglanz</p>
<p>L5 – UV-Lack hochglanz</p>	 <p>L091U Kristallweiß hochglanz L096U Muschelweiß hochglanz L111U Brillantweiß hochglanz</p>	 <p>L121U Kristallgrau hochglanz L211U Sandgrau hochglanz L276U Achatgrau hochglanz</p>
<p>L4 – Hochglanzlack (Nicht lieferbar: Wangenborde 6 cm)</p>	 <p>L091 Kristallweiß hochglanz L096 Muschelweiß hochglanz L111G Brillantweiß hochglanz</p>	 <p>L121 Kristallgrau hochglanz L211 Sandgrau hochglanz L276 Achatgrau hochglanz</p>
<p>L6 – UV-Lack matt</p>	 <p>L092U Kristallweiß matt AFP L097U Muschelweiß matt AFP L102U Weiß matt AFP L122U Kristallgrau matt AFP</p>	 <p>L187U Onyxschwarz matt AFP NEU L192U Lavaschwarz matt AFP NEU L212U Sandgrau matt AFP L277U Achatgrau matt AFP</p>
<p>L8 – UV-Lack matt Struktur</p>	 <p>L772U Eiche onyxschwarz Nachbildung AFP</p>	
<p>L7 – Samtmatt-Lack L... M samtmatt AFP L1 – Satinlack L... satin L1P – Satinlack, Pore L... P satin, Pore</p> 	 <p>L092M / L090 / L090P Kristallweiß L097M / L095 / L095P Muschelweiß L102M / L100S / L100P Weiß L122M / L120 / L120P Kristallgrau L137M / L135S / L135P Magnolia L187M / L185 / L185P Onyxschwarz L192M / L190 / L190P Lavaschwarz L212M / L210 / L210P Sandgrau L217M / L215 / L215P Pastellgrün L237M / L235 / L235P Steingrau L262M / L260 / L260P Terragrau L277M / L275 / L275P Achatgrau L287M / L285S / L285P Anthrazit L292M / L290 / L290P Indischrot</p>	 <p>L307M / L305 / L305P Herbstrot L312M / L310 / L310P Zartrosé L332M / L330 / L330P Pastellgelb L362M / L360 / L360P Blaugrau L367M / L365 / L365P Gletscherblau L397M / L395 / L395P Olivgelb L442M / L440 / L440P Waldgrün L447M / L445 / L445P Trüffelbraun L457M / L455 / L455P Curry L462M / L460 / L460P Salbeigrün L492M / L490 / L490P Mokkabraun L497M / L495 / L495P Havannabraun L552M / L550 / L550P Tiefblau</p>

Bestellangaben Wangenfarbe



NEU

A3 – Polymerglas matt
(Nicht lieferbar: Wangenborde 2,5 cm und 6 cm)

 A092 Polymerglas kristallweiß matt
 A107 Polymerglas taupe metallic matt
 A112 Polymerglas titanio metallic matt

 A187 Polymerglas onyxschwarz matt
 A192 Polymerglas lavaschwarz matt

F1 – Furnier
(Nicht lieferbar: Wangenborde 6 cm)

 F728 Asteiche bianco hell gebürstet
 F734 Asteiche natur gebürstet











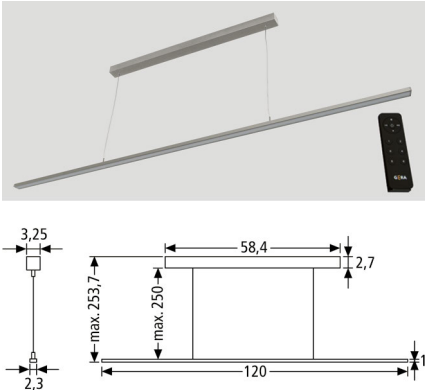

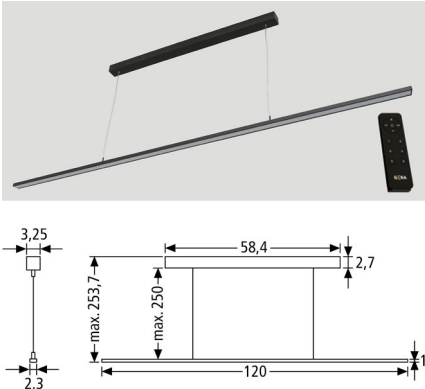

 F754 Asteiche maron gebürstet

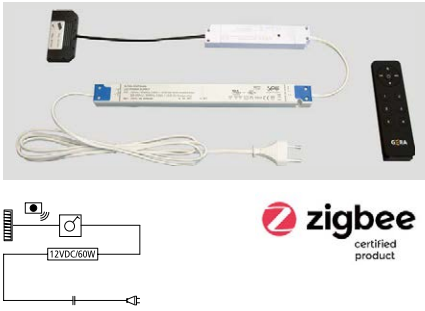

Technik- Equipment

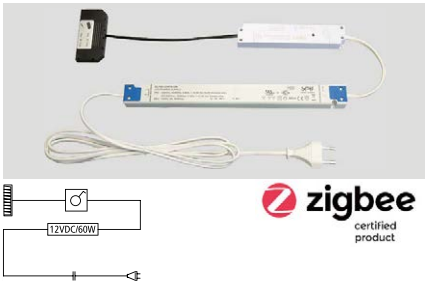

Mit perfekter Technik wird die Küche zum Lieblingsraum. Filigrane, dimmbare Pendelleuchten auf LED-Basis bringen eine emotionale Note in die Küche. Stufenlos höhenverstellbar leisten sie sowohl über der Kochinsel als auch über dem Esstisch treue Dienste. Eine schöne Option, dem Raum eine stimmungsvolle Atmosphäre zu verleihen. Durch eine intelligente Steuerung ist die Lichtfarbe der Emotion LED-Leuchte stufenlos von Warmweiß bis Neutralweiß verstellbar – hierdurch lässt sie sich an verschiedene Situationen anpassen.

Emotion LED-Leuchten	Beschreibung	Breite cm	Artikel
	<p>LED-Pendelleuchte, Helligkeit einstellbar, ZigBee-fähig, Energieeffizienzklasse E  </p> <p>Lichttemp.: 2700K bis 4000K Lumen: 2300 lm Pendelleuchte in Edelstahlfarben stufenlos höhenverstellbar mit integriertem Konverter Steuereinheit für einstellbare Lichtfarbe und Helligkeit, LED 230V/22W HxBxT: 20-250x120x2,3 cm 1 Funkfernbedienung 4 Kanäle</p> <p>Planung: Anschluss für Dauerstrom 230V bauseits an Decke zur Verfügung stellen. Lichtschalter nicht zwingend notwendig. Über das Emotion LED-Folgeset ZLDEF60SET ist die Pendelleuchte mit anderen Emotion LED-Leuchten synchronisierbar.</p>	120	LLE PD 120
<p>Dieses Produkt enthält eine Lichtquelle der Energieeffizienzklasse E.</p>	<p>LED-Pendelleuchte, Helligkeit einstellbar, ZigBee-fähig, Energieeffizienzklasse E  </p> <p>Lumen: 3100 lm, LED 230V/30W HxBxT: 20-250x160x2,3 cm 1 Funkfernbedienung 4 Kanäle</p>	160	LLE PD 160
	<p>LED-Pendelleuchte, Helligkeit einstellbar, ZigBee-fähig, Energieeffizienzklasse E  </p> <p>Lichttemp.: 2700K bis 4000K Lumen: 2300 lm Pendelleuchte in Onyxschwarz stufenlos höhenverstellbar mit integriertem Konverter Steuereinheit für einstellbare Lichtfarbe und Helligkeit, LED 230V/22W HxBxT: 20-250x120x2,3 cm 1 Funkfernbedienung 4 Kanäle</p> <p>Planung: Anschluss für Dauerstrom 230V bauseits an Decke zur Verfügung stellen. Lichtschalter nicht zwingend notwendig. Über das Emotion LED-Folgeset ZLDEF60SET ist die Pendelleuchte mit anderen Emotion LED-Leuchten synchronisierbar.</p>	120	LLE PD 120 OS
<p>Dieses Produkt enthält eine Lichtquelle der Energieeffizienzklasse E.</p>	<p>LED-Pendelleuchte, Helligkeit einstellbar, ZigBee-fähig, Energieeffizienzklasse E  </p> <p>Lumen: 3100 lm, LED 230V/30W HxBxT: 20-250x160x2,3 cm 1 Funkfernbedienung 4 Kanäle</p>	160	LLE PD 160 OS
	<p>Emotion LED-Starterset für einstellbare LED-Leuchten 2700-4000K, ZigBee-fähig  </p> <p>1 Steuereinheit mit 9-fach Verteiler für einstellbare Lichtfarbe und Helligkeit 1 Funkfernbedienung 6 Kanäle 1 Konverter 230V/12V/60W 2 m Netzanschlusskabel mit Euro-Flachstecker</p> <p>Planung: Es können bis zu 6 Kanäle individuell angesteuert werden. Pro Kanal können bis zu 30 Konverter angelernt werden. Für die Kanäle 2-6 wird je ein zusätzliches Folgeset ZLDEF60SET benötigt. Voraussetzung für die Integration in ein SmartHome ist ein funktionierendes WLAN und ein ZigBee-Hub/Bridge mindestens 3.0, z.B. von Philips Hue.</p>		Z LDE S 60 SET
	<p>Emotion LED-Folgeset für einstellbare LED-Leuchten 2700-4000K, ZigBee-fähig  </p> <p>1 Steuereinheit mit 9-fach Verteiler für einstellbare Lichtfarbe und Helligkeit 1 Konverter 230V/12V/60W 2 m Netzanschlusskabel mit Euro-Flachstecker</p> <p>Planung: Steuerung synchronisierbar mit Starterset ZLDES60SET.</p>		Z LDE F 60 SET
	<p>LED-Verlängerungskabel</p> <p>1,8 m Kabel LED-Buchse/Stecker</p>	180	Z LDVK -1

Mehr als Küche: Hauswirtschaftsraum

QR-Code scannen für mehr Infos zum Thema Hauswirtschaftsraum.
www.schueller.de



KEY FACT

Egal ob Raum im Keller oder Technikraum angrenzend an den Wohnbereich, der Hauswirtschaftsraum ist ein funktional ausgestatteter Bereich für alles, was ein Haushalt braucht. Bügeln, Aufbewahren, Recycling - und das organisatorisch und ergonomisch geplant. Die extra dafür konzipierten Schränke für die Waschmaschine und Wäschesortierung, Reinigungsgeräte, Vorrats- sowie Schuh-Stauraum sorgen für das optimale Home-Management.

Hauswirtschaftsraum

Hochschrankregal für Waschmaschine oder Wäschetrockner

Ergonomisch hoch eingebaut: die Waschmaschine oder der Wäschetrockner im Hochschrankregal. Mit praktischem Tablarboden zum Abstellen des Wäschekorbs.



Wäschesortier-Hochschrank

Durch die Öffnungen lässt sich im Wäschesortier-Hochschrank die Schmutzwäsche perfekt unterteilen – ob nach Gradzahl oder Farbigkeit. Alles unsichtbar hinter einer Tür versteckt.



Installations-Hochschrank (Querschnitt)

Türen und Vollauszüge lassen so einiges verschwinden und schaffen dennoch Ordnung. Im Installationsbereich sind die Auszüge gekürzt und die Rückwand entfällt, um an die Anschlüsse zu gelangen.



Schuh-Hochschrank

Der übersichtliche Schuh-Hochschrank bietet eine Menge Platz und garantiert Überblick. Selbst die Tür wird noch als Schuhaufbewahrung genutzt. Die gekürzten Korpusunter- und -oberböden sorgen für Belüftung.



Vorrats-Hochschrank für Werkzeug & Recycling

Von der Kabeltrommel über Schraubenzieher bis zur Bohrmaschine – alles kommt rein. Ein großer Zug lässt Unförmiges verschwinden, der Schub sortiert Kleinigkeiten. Darunter sorgen die Wertstoffsäcke für perfektes Recycling.



Hochschrankregal mit Kleiderstange und ausziehbarem Wäschehalter

Alles ist platzsparend aufgehängt. Dazu bietet der ausziehbare Wäschehalter die Möglichkeit, kleinere Teile und Hosen zu trocknen. Der Schutzboden schützt vor Feuchtigkeit.

Mehr als Küche: Speisekammer

QR-Code scannen
für mehr Infos zur
Speisekammer.
www.schueller.de



KEY FACT

Lebensmittel, Küchenhelfer, Konserven und Getränke – all diese Dinge wollen möglichst ergonomisch, übersichtlich und platzsparend verwahrt werden. Am besten dort, wo sie das optische Gesamtbild des Wohnraums nicht stören: in der Speisekammer. Diese können Sie auf Basis der intelligenten und sehr vielfältigen Systemelemente in Ihrem Sinne gestalten. Mit offenen Regalböden für den nötigen Durchblick oder praktischen Auszügen für alles, was weniger ins Auge fallen soll.

Speisekammer

Clever verborgen dank der Durchgangstür

Eine praktische Lösung für alle, die Ruhe in den Raum bringen möchten. Die Durchgangstür versperrt den Blick in die Speisekammer auf elegante Art und Weise und mutet geschlossen wie ein Hochschrank an. Dadurch fügt sie sich harmonisch in das Gesamtbild ein. Dank des Tip-Ons lässt sich die Durchgangstür selbst mit vollen Händen bequem öffnen.



Hochschrank für Getränkeboxen

Praktisch und übersichtlich gelagert: Durch den Einbau von schrägen Ablageböden können je nach Schrankhöhe mehrere Getränkeboxen platzsparend verstaut und die Flaschen bequem einzeln entnommen werden.



Holzboxen aus Eiche natur

Sie sind ein echter Eyecatcher und bieten optimalen Stauraum für Lebensmittel, die nicht kühl gelagert werden müssen.



Praktische Auszüge

Für mehr optische Ruhe und Ordnung in Ihrer Speisekammer sorgen die praktischen Auszüge. Zudem nutzen Sie dadurch den verfügbaren Stauraum bis in die Tiefe hinein.



Auszug-Unterschrank mit Recyclingtasche für Wertstoffsack

Für die Frage: "Wohin mit dem Müll?" haben wir eine ideale Lösung. Setzen Sie einfach unseren Auszug-Unterschrank ein – praktisch mit Tip-On wenn man gerade keine Hand frei hat.

Mehr als Küche: Garderobe

QR-Code scannen
für mehr Infos zur
Garderobe.
www.schueller.de



KEY FACT

Reinkommen und wohlfühlen: Dieser einladende Charakter soll direkt im Eingangsbereich vermittelt und das Gesamtbild des offenen Raumes harmonisch ergänzt werden. Deshalb sehen wir die Garderobe als ein Willkommensmöbel und bieten verschiedene Möglichkeiten der Planung an. Egal ob geschlossene Schrankelemente für Kleidung, Spiegeltüren oder offene Elemente – dank der Flexibilität lässt sich der Eingangsbereich individuell gestalten und vereint ein Maximum an Stauraum mit Funktionalität.

Mehr als Küche: Working Space

QR-Code scannen
für mehr Infos zum
Working Space.
www.schueller.de



KEY FACT

Wenn das Office ins eigene Zuhause verlagert wird, ist lösungsorientiertes Denken gefragt. Daher gilt es, das jeweilige Platzangebot optimal zu nutzen. So verschwinden Arbeitsmaterialien in den Oberschränken mit praktischer Faltschleuse sowie den Unterschränken, die sowohl dezent mit Tip-On, als auch mit extravaganten Ledergriffen versehen werden können. Für die perfekte Ausleuchtung des Arbeitsbereichs sorgt die stilvolle Integration des Lichts in die darüber positionierten Frame Racks oder Oberschränke.

Mehr als Küche: Wohnwände

QR-Code scannen
für mehr Infos zu
den Wohnwänden.
www.schueller.de



Optimal in den
Wohnraum integriert
– total flexibel.

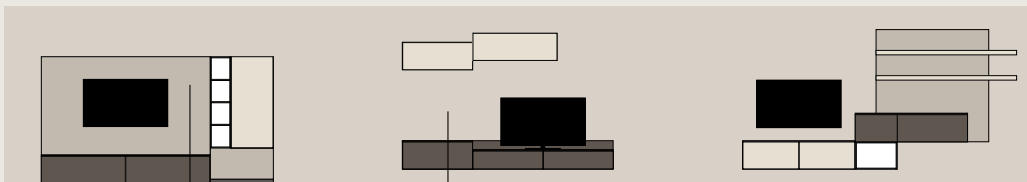
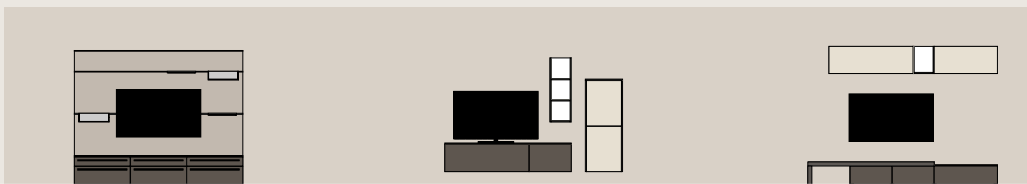
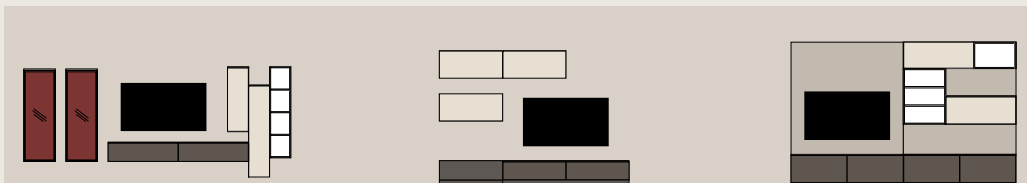
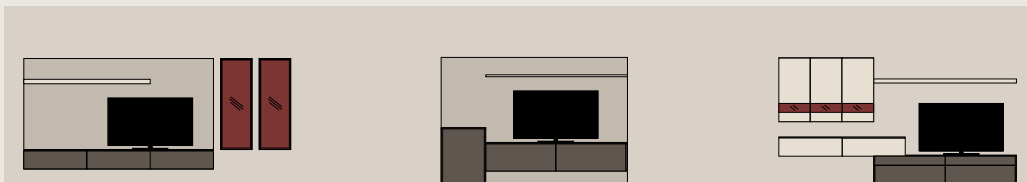
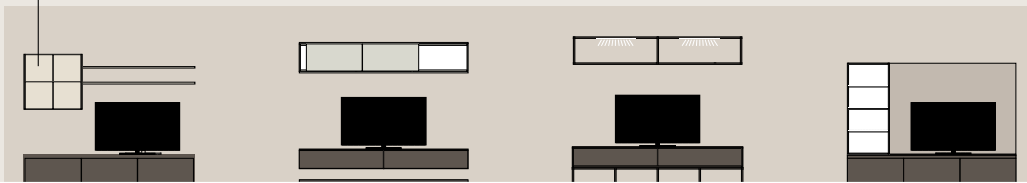

Eleganter Rahmen für
alle Multimediageräte

Genug Platz für
Dekolemente



Integriert

So viel Charakter und Flexibilität kann eine Wand verkörpern. Seit vielen Jahrzehnten gehört die Wohnwand zu den beliebtesten Standardmöbeln im Wohnzimmer. Die Zeiten der eher schweren und rustikalen Looks sind aber längst vorbei. Heute liegen luftig-leicht anmutende Interpretationen im Trend, die Designobjekte genauso elegant inszenieren und einrahmen können, wie die mittlerweile so formschönen Multimediageräte.

Mehr als Küche: Sideboards

QR-Code scannen
für mehr Infos zu
den Sideboards.
www.schueller.de



Ausreichend Stauraum in offenen
oder geschlossenen Regalen oder
Auszügen

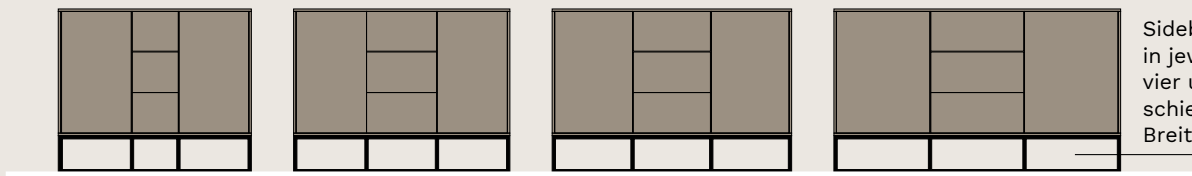
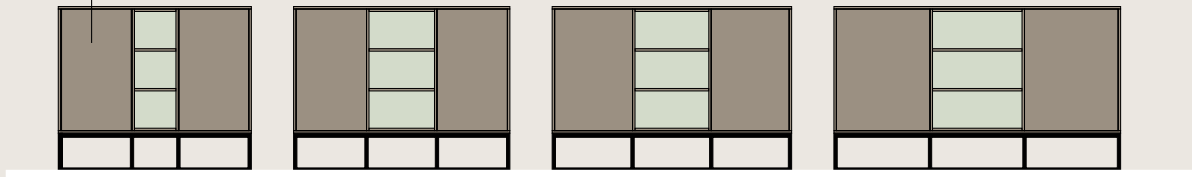

Sideboards
in jeweils
vier unter-
schiedlichen
Breiten

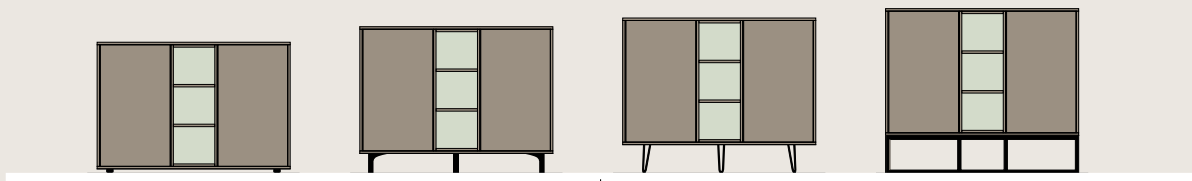
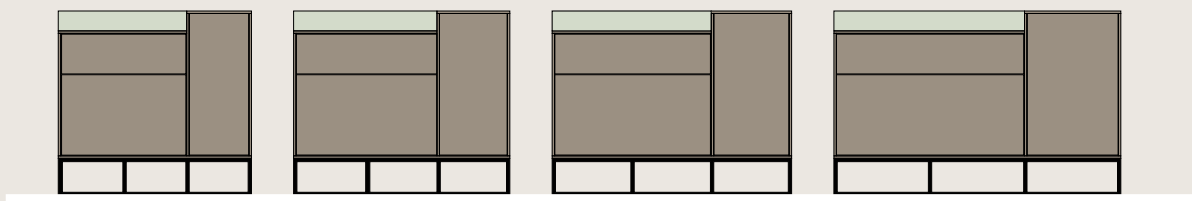

Vier verschiedene
Fußausführungen
frei wählbar



Klar & modern

Harmonische Ordnung im Raum von ihrer allerschönsten Seite. Wenn es ein Möbelstück gibt, das klare Linien, modernes Design und höchstmögliche Funktionalität vereint, dann ist es das Sideboard. Insofern eignet es sich perfekt, um überall in einem offenen und luftigen Wohnraum für Harmonie und Struktur zu sorgen sowie Akzente zu setzen.

Mehr als Küche: Der mobile Beistelltisch



KEY FACT

Ob zum Servieren, als Erweiterung der Arbeitsfläche oder als Bar: der mobile Beistelltisch mit seinen weichen, feststellbaren Lenkrollen, ist in der Küche immer willkommen. Mit seinem zeitlosen Erscheinungsbild, einem konstruktiven Metallrahmen in elegantem Onyx-schwarz und individualisierbarer Tischplatte und Boden passt sich das flexible Kleinmöbel an verschiedene Wohnsituationen und Bedürfnisse an. Wird er mal nicht benötigt, lässt er sich platzsparend zusammenklappen und verstauen.



Schüller Möbelwerk KG

Rother Straße 1

91567 Herrieden

Germany

Tel +49 (0) 9825 83-0

Fax +49 (0) 9825 83-1210

info@schueller.de

www.schueller.de